



收音扩音机

**RX-V485**  
**RX-D485**

使用说明书

musicCast

- 本机是在家中欣赏视频和音乐的产品。
- 本说明书介绍了本机用户的日常准备和操作。
- 使用本机前，请阅读附带的小册子“快速启动指南”。

# 目录

## 使用须知

如何使用本说明书.....	7
如何使用本说明书.....	7
检查配件.....	7
检查配件.....	7
使用遥控器.....	8
将电池放入遥控器.....	8
遥控器的操作范围.....	8

## 功能

本机功能介绍.....	9
部件名称和功能.....	11
前面板的部件名称和功能.....	11
前面板显示屏的部件名称和功能.....	13
后面板的部件名称和功能.....	14
遥控器的部件名称和功能.....	15

## 准备工作

1 连接音箱.....	16
音箱的名称和功能.....	16
要连接的音箱系统和音箱.....	17
音箱要求.....	17
设置音箱阻抗.....	18
缆线要求.....	18
如何连接音箱.....	18
如何放置音箱（音箱系统）.....	20
连接支持双重放大连接的前置音箱.....	23
2 连接电视.....	24
使用 HDMI 连接电视.....	24
VIDEO（复合视频）连接电视.....	24

3 连接播放装置.....	25
使用 HDMI 连接 BD/DVD 播放机等视频装置.....	25
使用 HDMI 以外的缆线连接播放装置.....	25
连接到前面板上的插孔.....	26
4 连接无线电天线.....	27
连接 FM/AM 天线（RX-V485）.....	27
连接 DAB/FM 天线（RX-D485）.....	28
5 准备连接至网络.....	29
准备连接至网络.....	29
连接网络缆线（有线网络）.....	29
准备无线天线（无线连接）.....	30
6 插入电源线.....	30
插入电源线.....	30
7 选择屏幕菜单语言.....	31
选择屏幕菜单语言.....	31
8 配置必要的音箱设置.....	32
分配音箱配置.....	32
自动优化音箱设置 (YPAO).....	33
YPAO 的错误信息.....	35
YPAO 的警告信息.....	36
9 设置 MusicCast.....	37
MusicCast 介绍.....	37
使用 MusicCast CONTROLLER.....	37
将本机添加到 MusicCast 网络.....	37

## 欣赏声音

38

欣赏声场效果.....	38
选择喜爱的声音模式.....	38
欣赏 3D 声场 (CINEMA DSP 3D).....	38
欣赏针对内容类型进行了优化的声场效果.....	39
在不使用环绕声音箱的情况下欣赏声场效果 (Virtual CINEMA DSP).....	39
用 5 个前置音箱欣赏环绕声 (Virtual CINEMA FRONT).....	39
用耳机欣赏环绕声 (SILENT CINEMA).....	39

<b>欣赏未处理的播放</b> .....	<b>40</b>
欣赏原始声音（直接解码）.....	40
欣赏无声场效果处理的多声道播放（环绕声解码器）.....	40
欣赏纯正高保真声音（直接播放）.....	41
<b>欣赏增强的低音声音</b> .....	<b>41</b>
增强低音（附加低音）.....	41
<b>欣赏增强的压缩音乐</b> .....	<b>42</b>
使用丰富的声音（Compressed Music Enhancer）功能播放数字压缩格式.....	42
<b>在多个房间欣赏音乐</b> .....	<b>43</b>
在多个房间中播放音乐.....	43
连接 Zone B 音箱.....	43
操作 Zone B.....	44
修正 Zone A 和之间的音量差异 Zone B.....	45
单独调节 Zone B 的音量.....	45

## **播放** **46**

<b>基本播放过程</b> .....	<b>46</b>
播放视频和音乐的基本步骤.....	46
切换前面板显示屏上的信息.....	47
播放屏幕的项目名称和功能.....	48
浏览屏幕的项目名称和功能.....	49
<b>收听 FM/AM 广播 (RX-V485)</b> .....	<b>50</b>
设置频率步长.....	50
选择接收频率.....	51
选择预设电台.....	52
自动注册无线电台 (Auto Preset).....	52
手动注册无线电台.....	53
清除预设电台.....	54
显示 Radio Data System 信息.....	54
自动接收交通信息.....	55

<b>收听 DAB 广播 (RX-D485)</b> .....	<b>56</b>
准备 DAB 调谐.....	56
选择接收 DAB 无线电台.....	57
选择预设 DAB 无线电台.....	57
将 DAB 无线电台注册为预设电台.....	58
清除预设 DAB 无线电台.....	59
显示 DAB 信息.....	59
检查每个 DAB 频道标签的接收信号强度.....	60
<b>收听 FM 广播 (RX-D485)</b> .....	<b>61</b>
选择 FM 广播接收频率.....	61
选择预设的 FM 无线电台.....	62
自动注册 FM 无线电台 (Auto Preset).....	62
手动注册 FM 无线电台.....	63
清除预设 FM 电台.....	64
显示 Radio Data System 信息.....	64
<b>播放存储在 Bluetooth® 装置上的音乐</b> .....	<b>65</b>
在本机上播放 Bluetooth® 设备音乐.....	65
<b>使用 AirPlay 播放音乐</b> .....	<b>66</b>
使用 AirPlay 播放 iTunes/iPhone 音乐内容.....	66
<b>播放存储在 USB 存储装置上的音乐</b> .....	<b>67</b>
播放 USB 存储装置内容.....	67
<b>播放存储在媒体服务器 (PC/NAS) 上的音乐</b> .....	<b>68</b>
媒体服务器 (PC/NAS) 上的媒体共享设置.....	68
播放存储在媒体服务器 (PC/NAS) 上的音乐.....	68
<b>收听 Internet 电台</b> .....	<b>70</b>
选择 Internet 电台.....	70
注册喜爱的 Internet 电台.....	70
<b>收听音乐流媒体服务</b> .....	<b>71</b>
收听流媒体服务.....	71
<b>实用播放功能</b> .....	<b>72</b>
SCENE 功能.....	72
快捷键功能.....	74

<b>配置各播放源的播放设置（选项菜单）</b> .....	<b>76</b>
选项菜单的基本操作 .....	76
选项菜单项 .....	77
切换输入源 .....	78
调节音频输出的音调 .....	78
配置 DSP/环绕声 .....	78
在播放中纠正音量差异 .....	81
启用音视频同步调节 .....	81
查看与视频/音频信号有关的信息 .....	82
将当前输入源的视频与其他输入源的音频进行组合 .....	82
选择要随选定音频源输出的视频源 .....	83
在立体声和单声道之间切换 FM 广播的接收模式 .....	83
设置预设电台 .....	84
自动接收交通信息 .....	85
配置随机播放设置 .....	85
配置重复播放设置 .....	86
通过 AirPlay 启用音量控制 .....	86
将 Internet 电台添加至“Favorites”文件夹 .....	86
将 Internet 电台从“Favorites”文件夹移除 .....	86
执行 DAB 广播接收信号的初期搜台 .....	87
检查每个 DAB 频道标签的接收信号强度 .....	87

## 配置

## 88

<b>配置各种功能（设定菜单）</b> .....	<b>88</b>
设定菜单的基本操作 .....	88
设定菜单项 .....	89

<b>配置音箱设置</b> .....	<b>92</b>
设置音箱系统 .....	92
设置使用低音炮 .....	92
设置前置音箱的尺寸 .....	93
设置中置音箱的使用和尺寸 .....	93
设置环绕声音箱的使用和尺寸 .....	94
设置低频分量的穿越频率 .....	94
设置低音炮的相位 .....	95
设置使用 Extra Bass .....	95
设置 Virtual CINEMA FRONT 的使用 .....	95
设置每个音箱与收听位置之间的距离 .....	95
调节每个音箱的音量 .....	96
设置均衡器 .....	96
输出测试音 .....	97

## 配置 HDMI 设置 .....

**98**

设置使用 HDMI 控制 .....	98
设置电视音箱的 HDMI 音频输出 .....	98
设置使用 HDMI 待机直通 .....	98
设置使用 HDMI 视频信号的 4K 升频 .....	98
设置用于 HDMI 输入插孔的 HDCP 的版本 .....	99
设置用于电视音频输入的音频插孔 .....	99
关联本机和电视的待机模式 .....	99
设置使用 ARC .....	99
设置使用 SCENE 链接播放 .....	100

## 配置声音设置 .....

**101**

设置前声场的宽广效果 .....	101
调节中央声场的宽广效果 .....	101
调节前声场和环绕声声场之间的水平差 .....	101
调节前声场的中央定向（宽广效果） .....	101
设置使用单声道混合 .....	102
设置音视频同步功能的调节方法 .....	102
调节音视频同步功能的延迟 .....	102
调节语音的音量 .....	102
设置音量显示比例 .....	103
设置动态范围调节方法 .....	103
设置音量的极限值 .....	103
设定打开本机时的初始音量 .....	103
Zone B 的音量随 Zone A 的音量变化而变化 .....	104

<b>配置电源设置</b> .....	<b>105</b>
设置自动待机功能的时间量.....	105
设置使用 eco 模式.....	105
<b>配置功能设置</b> .....	<b>106</b>
自动更改前面板显示屏上显示的输入源名称.....	106
手动更改前面板显示屏上显示的输入源名称.....	106
在操作输入键时设置要跳过的输入源.....	107
调节前面板显示屏的亮度.....	107
防止无意中设置进行更改.....	107
对遥控器的 RED/GREEN/YELLOW/BLUE 键设置本机的功能.....	108
<b>配置网络设置</b> .....	<b>109</b>
查看本机上的网络信息.....	109
设置网络连接方法（有线/无线）.....	109
自动设置网络参数（DHCP）.....	109
手动设置网络参数.....	110
设置 MAC 地址筛选器.....	110
设置使用 Digital Media Controller.....	111
设置使用网络待机功能.....	111
设置本机的网络名称.....	112
设置从本机到 MusicCast 兼容装置的电源连锁.....	112
通过网络更新固件.....	112
<b>配置 Bluetooth® 设置</b> .....	<b>113</b>
设置使用 Bluetooth®.....	113
终止 Bluetooth® 装置与本机的连接.....	113
设置使用 Bluetooth® 待机功能.....	113
<b>配置语言设置</b> .....	<b>114</b>
设置屏幕菜单语言.....	114

<b>配置高级设置（ADVANCED SETUP 菜单）</b> .....	<b>115</b>
ADVANCED SETUP 菜单的基本操作.....	115
ADVANCED SETUP 菜单项.....	115
更改音箱阻抗设置（SP IMP.）.....	116
选择遥控器 ID（REMOTE ID）.....	116
更改 FM/AM 调谐频率设置（TU）.....	116
切换视频信号类型（TV FORMAT）.....	116
选择 HDMI 4K 信号格式（4K MODE）.....	117
备份并还原所有设置（BKUP/RSTR）.....	117
恢复默认设置（INIT）.....	118
更新固件（UPDATE）.....	118
检查固件版本（VERSION）.....	118

## 故障排除 119

<b>常见问题</b> .....	<b>119</b>
如果发生故障，首先检查以下事项：.....	119
电源、系统或遥控器.....	119
音频故障.....	121
视频故障.....	124
FM/AM 广播故障（RX-V485 仅可用 AM 广播功能）.....	125
DAB 广播故障（RX-D485）.....	125
USB 故障.....	126
网络故障.....	127
Bluetooth® 故障.....	129
<b>前面板显示屏的错误指示</b> .....	<b>130</b>
前面板显示屏的错误指示.....	130

## 附录 132

<b>通过网络更新本机的固件</b> .....	<b>132</b>
固件更新.....	132
通过网络更新本机的固件.....	133

<b>无线连接至网络</b> .....	<b>134</b>
选择无线网络连接方法.....	134
使用 WPS 按钮设置无线连接.....	135
使用 iOS 装置设置无线连接.....	135
从可用的接入点列表中选择设置无线连接.....	136
手动设置无线连接.....	137
使用 WPS PIN 按钮设置无线连接.....	138
<b>输入/输出插孔和缆线</b> .....	<b>139</b>
视频/音频插孔.....	139
视频插孔.....	139
音频插孔.....	139
<b>术语</b> .....	<b>140</b>
音频信息的术语.....	140
HDMI 和视频信息的术语.....	141
网络信息的术语.....	141
Yamaha 技术的术语.....	141
<b>支持的装置和文件格式</b> .....	<b>142</b>
支持的 Bluetooth® 装置.....	142
支持的 USB 装置.....	142
支持的 AirPlay 装置.....	142
支持的文件格式.....	142
<b>视频信号流</b> .....	<b>143</b>
视频信号流.....	143
<b>HDMI 的附加信息</b> .....	<b>144</b>
HDMI 控制和同步操作.....	144
Audio Return Channel (ARC).....	145
HDMI 信号兼容.....	146
<b>商标</b> .....	<b>147</b>
商标.....	147
<b>规格</b> .....	<b>148</b>
规格.....	148
<b>默认设置</b> .....	<b>153</b>
选项菜单的默认设置.....	153
设置菜单的默认设置.....	153
设置 ADVANCED SETUP 菜单的默认设置.....	154

# 使用须知

## 如何使用本说明书

### 如何使用本说明书

阅读本说明书时，请注意以下事项。

- 除非另行说明，否则本说明书中使用的主机图示采用 RX-V485（美国型号）。
- 有些功能在特定地区不可用。
- 出于产品改进的原因，规格和外观时有变更，恕不另行通知。
- 本说明书主要介绍使用电视屏幕上显示的菜单进行的操作。仅在通过 HDMI 将电视连接至本机时，才能通过电视屏幕上的菜单执行操作。
- 本说明书介绍使用附带的遥控器的操作。
- 本说明书将“iPod touch”、“iPhone”和“iPad”统称为“iPhone”。除非另行说明，否则“iPhone”所指包括“iPod touch”、“iPhone”和“iPad”。

#### **警告：**

表示使用注意事项，以避免造成人员死亡或重伤。

#### **注意：**

表示使用注意事项，以避免造成轻度或中度受伤。

#### **须知：**

表示使用注意事项，以避免发生机器故障/损坏。

#### **注：**

表示最优化的使用说明和补充说明。

## 检查配件

### 检查配件

检查本产品是否带有以下配件。

AM 天线 (RX-V485)



FM 天线 (RX-V485)

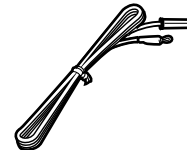
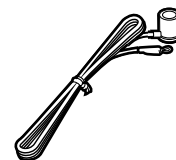

\* 具体附带上述哪个配件因购买地区而异。

DAB/FM 天线 (RX-D485)



YPAO 麦克风

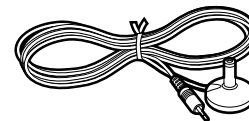

遥控器

电池 (AAA, R03, UM-4) (x2)

遥控器贴纸 (中文)

天线隔离器

快速启动指南

#### **注**

访问 Yamaha 下载页面下载最新的使用说明书和快速启动指南。  
<http://download.yamaha.com/>

## 使用遥控器

### 将电池放入遥控器

以正确的方式插入电池。

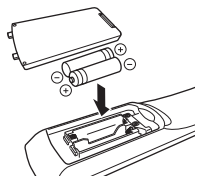

### 遥控器的操作范围

请将遥控器直接对准本机上的遥控器传感器，并在下图所示的操作范围内使用遥控器。

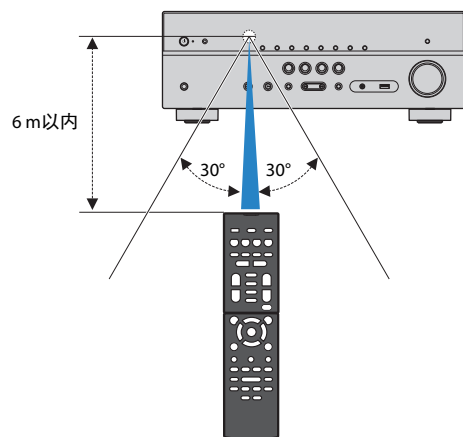



# 功能

## 本机功能介绍

### 支持 2~5.1 声道音箱系统

根据使用的音箱数量，可用各种风格享受您最喜爱的音响空间。

- “使用 5.1 声道系统”（第 20 页）
- “使用 3.1 声道系统”（第 21 页）
- “使用 Virtual CINEMA FRONT”（第 22 页）
- “在多个房间中播放音乐”（第 43 页）

### 自动优化音箱设置 (YPAO)

YPAO 功能将检测音箱连接，使用 YPAO 麦克风测量音箱与收听位置之间的距离，然后自动优化音箱设置（如音量平衡和音响参数）以适应您的房间（YPAO: Yamaha Parametric room Acoustic Optimizer）。

- “自动优化音箱设置 (YPAO)”（第 33 页）

### 欣赏更具现场感的声场效果

本机配有各种声音程序和环绕声解码器，使您能够用喜爱的声音模式（如声场效果或立体声播放）欣赏播放源。

- “欣赏 3D 声场 (CINEMA DSP 3D)”（第 38 页）
- “欣赏针对内容类型进行了优化的声场效果”（第 39 页）
- “在不使用环绕声音箱的情况下欣赏声场效果 (Virtual CINEMA DSP)”（第 39 页）
- “用耳机欣赏环绕声 (SILENT CINEMA)”（第 39 页）
- “欣赏原始声音 (直接解码)”（第 40 页）
- “欣赏无声场效果处理的多声道播放 (环绕声解码器)”（第 40 页）
- “欣赏纯正高保真声音 (直接播放)”（第 41 页）
- “增强低音 (附加低音)”（第 41 页）
- “使用丰富的声音 (Compressed Music Enhancer) 功能播放数字压缩格式”（第 42 页）

### 通过网络支持各种内容

当本机连接到网络时，可以在本机通过网络欣赏各种内容。

- “使用 AirPlay 播放 iTunes/iPhone 音乐内容”（第 66 页）
- “播放存储在媒体服务器 (PC/NAS) 上的音乐”（第 68 页）
- “选择 Internet 电台”（第 70 页）
- “收听流媒体服务”（第 71 页）

### 播放各种装置的内容

本机配有大量 HDMI 插孔以及各种输入/输出插孔，您可以通过这些插孔连接视频装置（如 BD/DVD 播放机）、音频装置（如 CD 播放机）、Bluetooth 装置（如智能手机）、游戏机、USB 存储装置以及其他装置。可以播放这些装置中的内容。

- “选择接收频率”（第 51 页）
- “在本机上播放 Bluetooth® 设备音乐”（第 65 页）
- “播放 USB 存储装置内容”（第 67 页）

## 有用功能

本机配备了各种实用的功能。只需轻触一下，您即可借助场景功能一键选择注册到相应场景的输入源和设置，如声音程序、打开/关闭 Compressed Music Enhancer。如果用 HDMI 线缆将与 HDMI 控制兼容的电视连接至本机，则可以使用电视遥控器操作控制本机（如电源和音量）。

- “一键式选择输入源和喜爱的设置 (SCENE)”（第 72 页）
- “将喜爱的项目注册为快捷键”（第 74 页）
- “HDMI 控制和同步操作”（第 144 页）
- “Audio Return Channel (ARC)”（第 145 页）

## 有用的应用

### 应用程序：“AV SETUP GUIDE”



AV SETUP GUIDE 是帮助您在收音扩音机和播放装置之间进行电缆连接以及收音扩音机设置的应用。此 APP 将指导您进行各种设置，如音箱连接、电视与播放装置连接以及选择音箱系统。

欲了解更多详情，在 App Store 中搜索免费 App “AV SETUP GUIDE”。

### 应用程序：“AV CONTROLLER”



AV CONTROLLER 是帮助您在不使用遥控器的情况下进行收音扩音机各种操作的应用。该应用不仅可以控制本机的电源和音量，还可以选择输入源和启动/停止播放。

欲了解更多详情，在 App Store 中搜索 “AV CONTROLLER”。

## 应用程序：“MusicCast CONTROLLER”



MusicCast CONTROLLER 是可以将 MusicCAST 兼容装置与其他房间的 MusicCAST 兼容装置连接并同步播放的应用。安装此应用后，您可以使用智能手机或其他移动装置代替遥控器轻松选择要播放的音乐，还可以配置本机和 MusicCAST 兼容装置。

欲了解更多详情，在 App Store 中搜索 “MusicCast CONTROLLER”。

## 前面板的部件名称和功能

前面板的部件名称和功能如下。

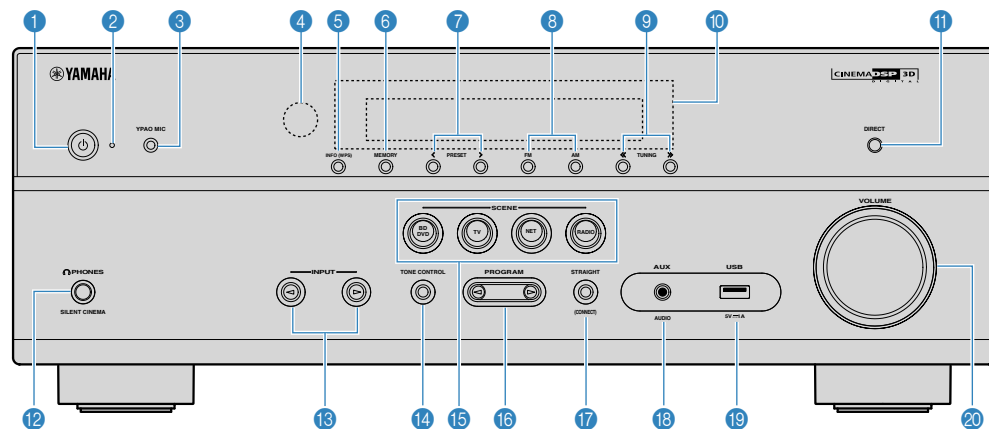

(RX-V485 美国型号)

### 1 电源 键

打开/关闭本机（待机）。

### 2 待机指示灯

当本机在以下任何情况下处于待机模式时点亮。

- 启用了 HDMI 控制（第 98 页）
- 启用了待机直通（第 98 页）
- 启用了网络待机（第 111 页）
- 启用了 Bluetooth 待机（第 113 页）

### 3 YPAO MIC 插孔

用于连接附带的 YPAO 麦克风（第 33 页）。

### 4 遥控器传感器

接收遥控器信号（第 8 页）。

### 5 INFO (WPS) 键

选择前面板显示屏上显示的信息（第 47 页）。

长按几秒钟，进入无线 LAN 连接设置（WPS 按钮配置）（第 135 页）。

### 6 MEMORY 键

将无线电电台注册为预设电台（第 52 页）。

长按几秒钟，将 Bluetooth、USB 或网络内容注册为快捷键（第 74 页）。

### 7 PRESET 键

选择预设的无线电电台（第 52 页）。

调出注册为快捷键的 Bluetooth、USB 或网络内容（第 75 页）。

### 8 FM 和 AM 键 (RX-V485) 或 FM 和 DAB 键 (RX-D485)

在 FM 和 AM（第 51 页）或 FM 和 DAB（第 57 页）之间切换。

### 9 TUNING 键

选择广播频率（第 51 页）。

### 10 前面板显示屏

显示信息（第 13 页）。

### 11 DIRECT 键

启用/禁用直接播放模式（第 41 页）。

### 12 PHONES 插孔

用于连接耳机。

### 13 INPUT 键

选择输入源。

### 14 TONE CONTROL 键

分别调节声音的高频范围 (Treble) 和低频范围 (Bass)（第 78 页）。

### 15 SCENE 键

使用场景功能，在多种设置之间进行一键切换。此外，当本机处于待机模式时可将其打开（第 72 页）。

### 16 PROGRAM 键

选择声音程序或环绕声解码器（第 38 页）。

**17 STRAIGHT (CONNECT) 键**

启用/禁用直接解码模式（第 40 页）。

按住（第 37 页）5 秒进入 MusicCast 网络添加和无线 LAN 设置。

**18 AUX 插孔**

用于连接各种装置，如便携式音频播放机（第 26 页）。

**19 USB 插孔**

用于连接 USB 存储装置（第 67 页）。

**20 VOLUME 旋钮**

调节音量。

# 前面板显示屏的部件名称和功能

前面板显示屏的部件名称和功能如下。

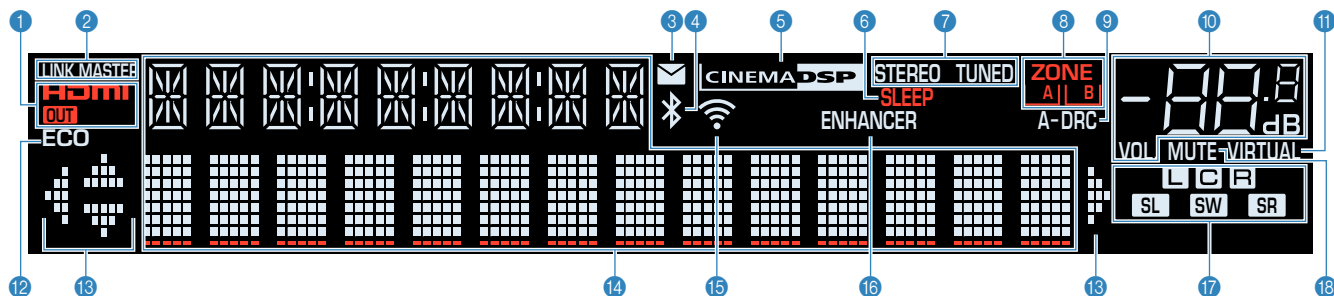

## 1 HDMI

输入或输出 HDMI 信号时亮灯。

### OUT

输出 HDMI 信号时点亮。

## 2 LINK MASTER

当本机为 MusicCAST 网络的主装置时亮灯。

## 3 固件更新指示灯

可通过网络执行固件更新时亮灯。

## 4 Bluetooth 指示器

将本机连接到 Bluetooth 装置时亮灯。

## 5 CINEMA DSP

CINEMA DSP 3D (第 38 页)工作时亮灯。

## 6 SLEEP

睡眠定时器开启时亮灯。

## 7 STEREO

本机接收立体声 FM 广播信号时点亮。

### TUNED

本机接收 FM/AM 无线电台(RX-V485) 或 FM 无线电台 (RX-D485) 信号时点亮。

## 8 ZONE 指示器

指示声音输出到哪个区 (第 45 页)。

## 9 A-DRC

Adaptive DRC (第 80 页) 工作时点亮。

## 10 音量指示器

指示当前的音量。

## 11 VIRTUAL

虚拟处理 (第 39 页) 启用时亮灯。

## 12 ECO

ECO 模式 (第 105 页) 启用时亮灯。

## 13 光标指示器

指示当前可操作的遥控器光标键。

## 14 信息显示

显示当前状态 (如输入名称和声音模式名称)。可以通过按 INFO 切换信息 (第 47 页)。

## 15 无线 LAN 指示灯

将本机连接到无线网络 (第 134 页) 时点亮。

### 注

当本机添加到 MusicCAST 网络时该指示灯点亮。有关详情, 请参见“将本机添加到 MusicCast 网络” (第 37 页)。

## 16 ENHANCER

Compressed Music Enhancer (第 42 页) 工作时亮灯。

## 17 音箱指示器

指示从中输出信号的音箱端子。

**L** 前置音箱 (左)

**R** 前置音箱 (右)

**C** 中置音箱

**SL** 环绕声音箱 (左)

**SR** 环绕声音箱 (右)

**SW** 低音炮

## 18 MUTE

音频暂时静音时闪烁。

## 后面板的部件名称和功能

后面板的部件名称和功能如下。

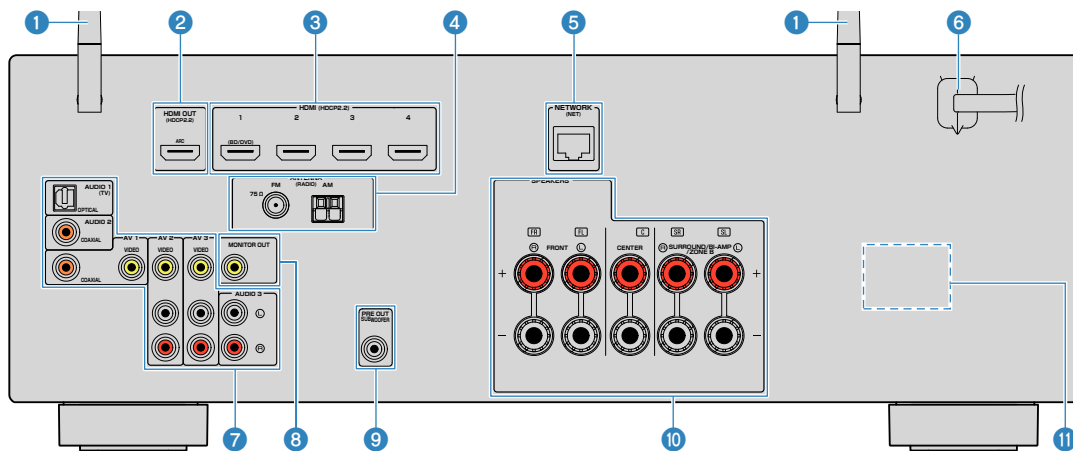

实际产品上的视频/音频输出插孔周围标为白色，用来防止不正确的连接。

### 1 无线天线

用于无线 (Wi-Fi) 连接至网络 (第 134 页) 和 Bluetooth 连接 (第 65 页)。

### 2 HDMI OUT 插孔

用于连接与 HDMI 兼容的电视和输出视频/音频信号 (第 24 页)。使用 ARC 时，还可通过 HDMI OUT 插孔输入电视音频信号。

### 3 HDMI 1 - 4 插孔

用于连接与 HDMI 兼容的播放装置和输入视频/音频信号 (第 25 页)。

### 4 ANTENNA 插孔

用于连接无线天线 (第 27 页)。

### 5 NETWORK 插孔

用于有线连接至网络 (第 29 页)。

### 6 电源线

用于连接至交流墙壁电源插座 (第 30 页)。

### 7 AV 插孔 AUDIO 插孔

用于连接视频/音频播放装置和输入视频/音频信号 (第 25 页)。

### 8 MONITOR OUT 插孔

用于连接电视和输出视频信号 (第 24 页)。

### 9 SUBWOOFER PRE OUT 插孔

用于连接低音炮 (带有内置放大器) (第 19 页)。

### 10 SPEAKERS 端子

用于连接音箱 (第 16 页)。

### 11 VOLTAGE SELECTOR

(仅限于台湾、巴西、中美洲和南美洲机型)  
根据当地电压选择开关位置 (第 30 页)。

(RX-V485 美国型号)

# 遥控器的部件名称和功能

随附遥控器的部件名称和功能如下。

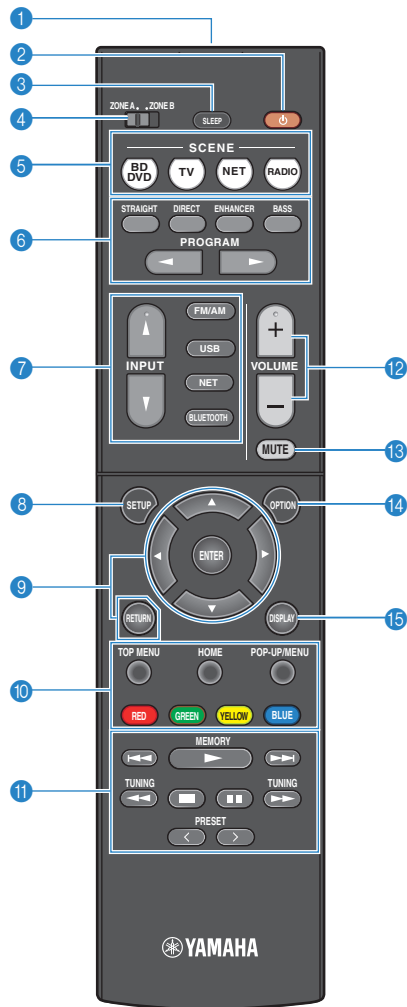

(RX-V485)

## 1 遥控器信号发射器

发出红外线信号。

## 2 电源(接收机电源)键

打开/关闭本机(待机)。

## 3 SLEEP 键

反复按此键指定时间(120分钟、90分钟、60分钟、30分钟、关闭),将本机切换到待机模式。

## 4 ZONE 开关

更改遥控器控制的区域(第44页)。

## 5 SCENE 键

使用场景功能,在多种设置之间进行一键切换。此外,当本机处于待机模式时可将其打开(第72页)。

## 6 声音模式键

选择声音模式(第38页)。

## 7 输入选择键

选择要播放的输入源。

### 注

反复按 NET,以选择所需的网络源。

## 8 SETUP 键

显示设置菜单(第88页)。

## 9 菜单操作键

对菜单进行操作。

## 10 11 12 13 外部装置操作键

可在“USB”或“NET”选为输入源时执行播放操作,或者控制兼容 HDMI 控制的播放设备的回放。

### 注

- 播放装置必须支持 HDMI 控制。部分与 HDMI 控制兼容的装置无法使用。
- 您可将设备功能分配至 RED/GREEN/YELLOW/BLUE 键(第108页)。

## 11 播放操作键

控制外部装置的播放。

## 12 VOLUME 键

调节音量。

## 13 MUTE 键

静音音频输出。

## 14 OPTION 键

显示选项菜单(第76页)。

## 15 DISPLAY 键

打开/关闭浏览屏幕、播放屏幕等。

# 准备工作

## 1 连接音箱

### 音箱的名称和功能

连接至本机的音箱的名称和功能如下。

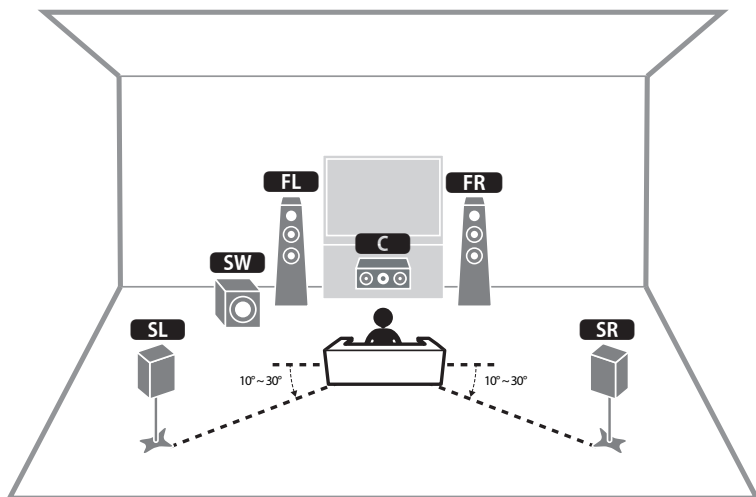

音箱类型	缩写	功能
前（左/右）	<b>FL</b> / <b>FR</b>	产生前声道声音（立体声）。
中央	<b>C</b>	产生中央声道声音（如电影对话和人声）。
环绕声（左/右）	<b>SL</b> / <b>SR</b>	产生环绕声道声音。
低音炮	<b>SW</b>	产生 LFE (low-frequency effect) 声道声音，并增强其他声道的低音部分。

#### 注

使用此图作为本机的理想音箱布置方式的参考。YPAO 功能可以自动优化音箱设置（如距离）以适用实际的音箱布置方式，因此您不必完全按照此图布局音箱。



## 要连接的音箱系统和音箱

根据要使用的音箱的数量选择其布置方式，然后在房间内放置音箱和低音炮。

音箱类型	音箱系统 (声道数)		
	5.1	3.1	2.1
前 (左/右) <b>FL</b> / <b>FR</b>	●	●	●
中央 <b>C</b>	●	●	
环绕声 (左/右) <b>SL</b> / <b>SR</b>	●		
低音炮 <b>SW</b>	●	●	●

## 音箱要求

连接至本机的音箱和低音炮必须符合以下要求:

- (仅限于美国和加拿大型号)  
本机在默认设置下将配置为使用 8-ohm 音箱。连接 6-ohm 音箱时, 请将本机的 音箱阻抗设置为“6 Ω MIN”。有关详情, 请参见以下内容:
  - “设置音箱阻抗” (第 18 页)
- (美国和加拿大型号除外)  
使用阻抗至少为 6 Ω 的音箱。
- 使用带有内置放大器的低音炮。

### 注

- 根据音箱系统准备音箱数量。
- 务必连接左前和右前音箱。

## 设置音箱阻抗

(仅限于美国和加拿大型号)

本机在默认设置下将配置为使用 8-ohm 音箱。连接 6-ohm 音箱时，将音箱阻抗设置为“6Ω MIN”。

**1** 连接音箱前，请将电源线连接至交流墙壁电源插座。

**2** 在前面板上按住 STRAIGHT 的同时按  (电源)。

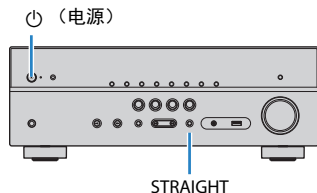

**3** 检查“SP IMP.”是否显示在前面板显示屏上。



**4** 按 STRAIGHT 选择“6Ω MIN”。

**5** 按  (电源) 将本机设置为待机模式，并将电源线从交流墙壁电源插座中拔出。

现在您可以连接音箱了。

## 缆线要求

使用以下类型的市售电缆将音箱连接至本机：

音箱缆线（所需的音箱数量）



音频针口缆线（用于连接低音炮）



## 如何连接音箱

### 连接音箱

将音箱缆线连接到本机的负极 (-) 端子和音箱的负极 (-) 端子之间，以及本机的正极 (+) 端子和音箱的正极 (+) 端子之间。

#### 须知

连接音箱缆线时，请注意以下事项：

- 将音箱缆线放在远离本机的地方，以避免意外将线束掉入本机内部，这可能会导致本机短路或故障。
- 音箱缆线如连接不当可引起短路，也可能损坏本机或音箱。
  - 将音箱缆线的裸线紧紧捻在一起。

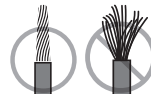

- 不要让音箱缆线的裸线相互接触。

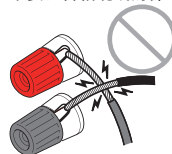

- 不要让音箱缆线的裸线接触本机的金属部件（后面板和螺丝）。

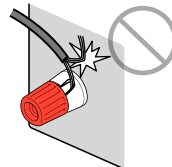

## 注

- 连接音箱前，将本机的电源线从交流壁式电源插座中拔出。
  - 务必连接左前和右前音箱。
  - (仅限于美国和加拿大型号)
- 本机在默认设置下将配置为使用 8-ohm 音箱。连接 6-ohm 音箱时，请将本机的 音箱阻抗设置为“6 Ω MIN”。有关详情，请参见以下内容：
- “设置音箱阻抗”（第 18 页）

**1** 从音箱缆线端部剥去大约 10 mm 的绝缘皮，然后将缆线的裸线紧紧捻在一起。

**2** 松开音箱端子。

**3** 将缆线的裸线插入端子侧（右上或左下）的间隙内。

**4** 拧紧端子。

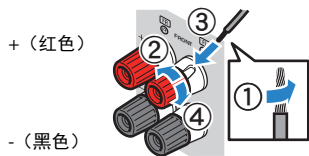

连接完成。

## 注

- 如果开启本机时在前面板显示屏上出现“Check SP Wires”，则关闭本机，然后确认音箱缆线是否短路。
  - (仅限于美国、加拿大、中国、台湾、巴西、中美洲、南美洲和通用机型)
- 当使用香蕉插头时，拧紧音箱端子并将香蕉插头插入端子末端。

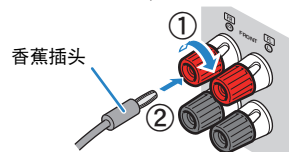

## 连接低音炮

用音频针口缆线连接低音炮。

## 注

在连接低音炮之前，先将该装置的电源线和低音炮从交流壁式插座中拔出。

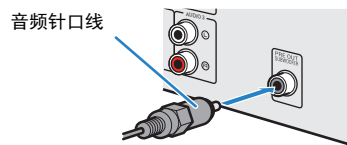

## 如何放置音箱（音箱系统）

### ■ 使用 5.1 声道系统

建议使用基本的音箱布置方式，欣赏环绕声声音。

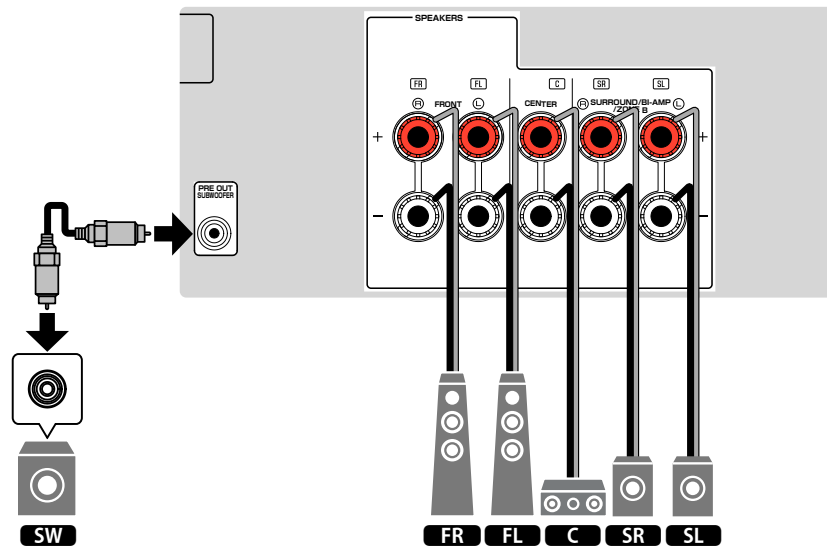
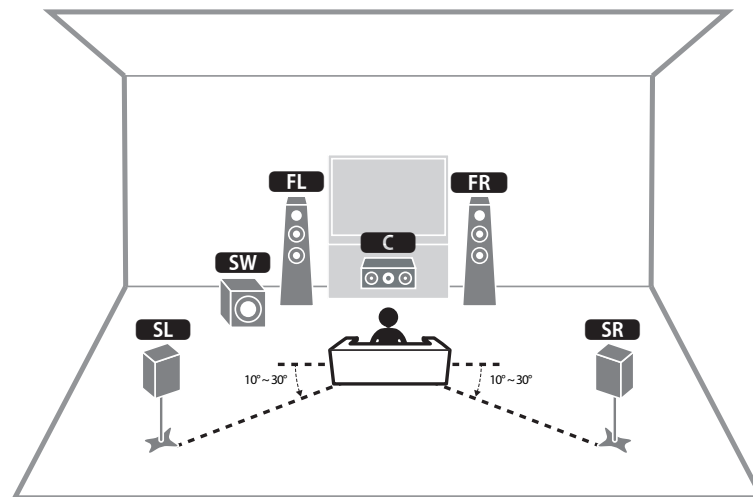

## ■ 使用 3.1 声道系统

这是利用中置音箱欣赏立体声的推荐音箱布置方式。可清晰地听到中央声道的声音（如电影对话和人声）。

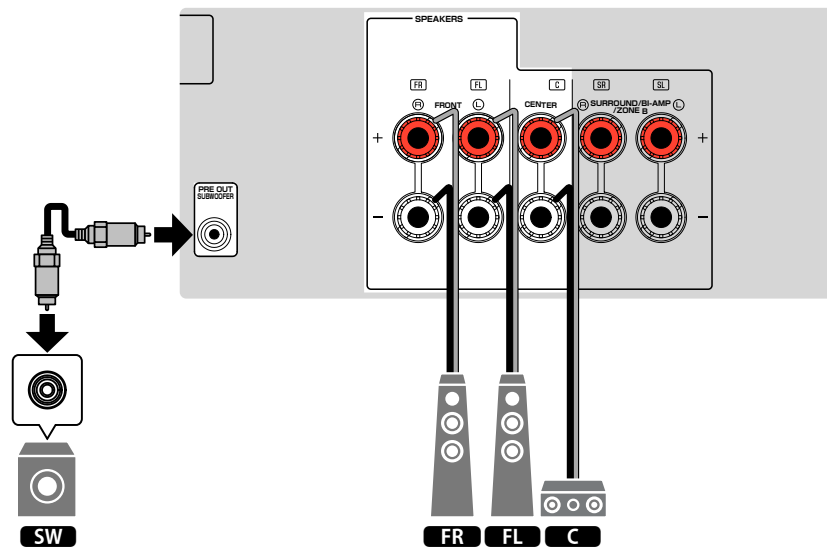
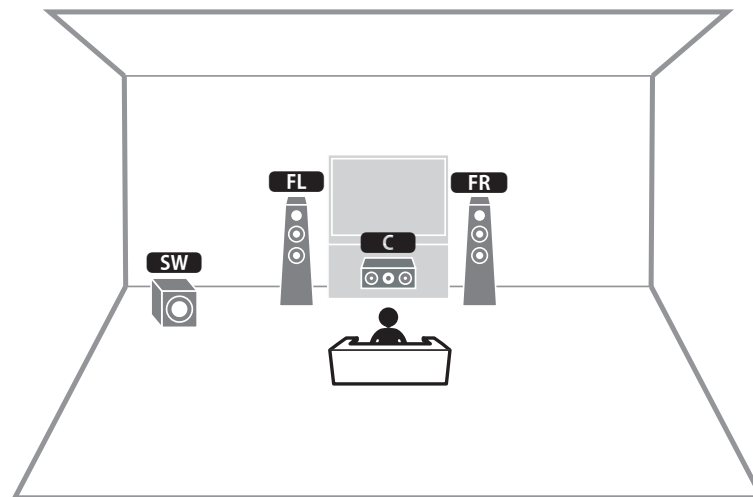

## ■ 使用 Virtual CINEMA FRONT

无法将音箱放置在房间后方时，建议使用此音箱布置方式。

### 注

必须更改音箱配置设置，才能使用 Virtual CINEMA FRONT。有关详情，请参见以下内容：

- “分配音箱配置”（第 32 页）
- “设置 Virtual CINEMA FRONT 的使用”（第 95 页）

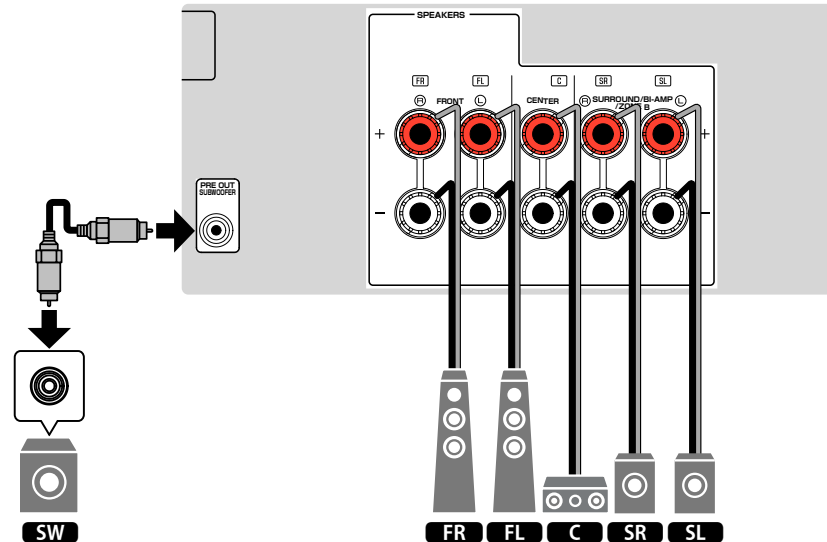
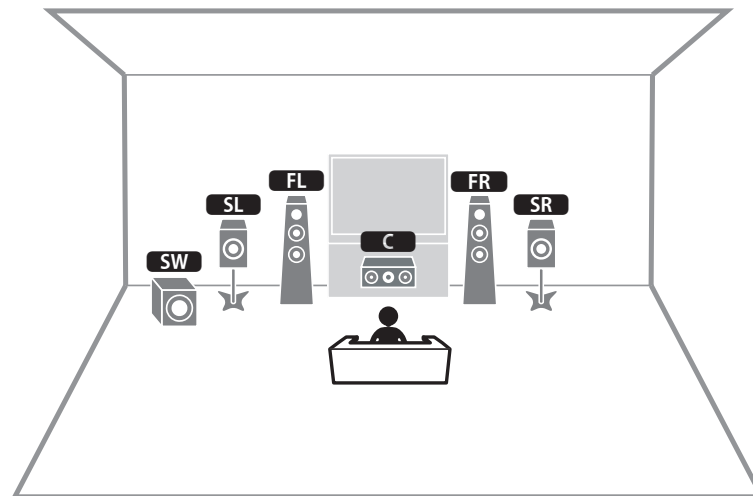

## 连接支持双重放大连接的前置音箱

可以连接支持双功放连接的前置音箱。

若要启用双功放功能，请先进行必要的音箱设置。有关详情，请参见以下内容：

- “分配音箱配置”（第 32 页）
- “设置音箱系统”（第 92 页）

### 须知

- 进行双功放连接前，拆下连接高音音箱和低音炮的任何托架或缆线。详情请参阅音箱使用说明书。如果不进行双功放连接，请确保在连接音箱缆线前连接上述托架或缆线。

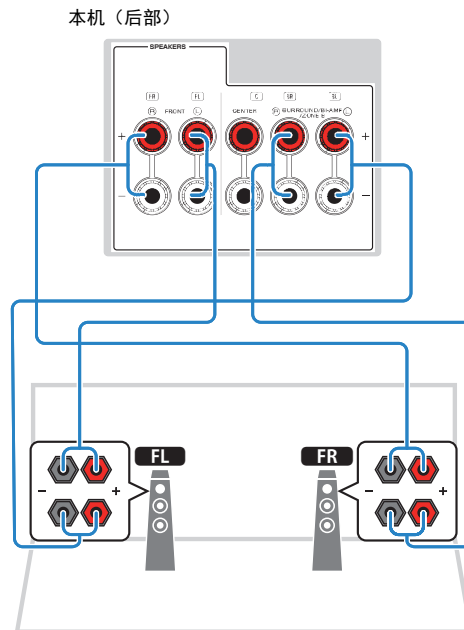

### 注

- 无法同时连接以下音箱。
  - 环绕声音箱
  - Zone B 音箱
  - 双功放音箱
- FRONT 端子和 SURROUND/BI-AMP/ZONE B 端子输出相同的信号。

## 2 连接电视

### 使用 HDMI 连接电视

使用 HDMI 缆线将电视连接至本机。如果您将支持 ARC 的电视连接至本机，则可以将视频/音频输出到电视或将电视音频输入本机。

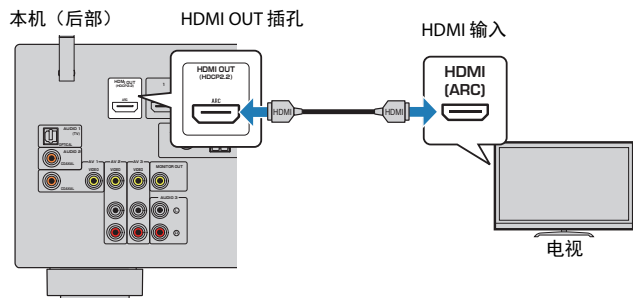

#### 关于 Audio Return Channel (ARC)

- ARC 实现了使用一条 HDMI 缆线使音频信号双向传输。若要使用 ARC，使用支持 ARC 的 HDMI 缆线连接电视。

#### 注

- 如果用 HDMI 缆线将支持 HDMI 控制的电视连接至本机，则可以使用电视的遥控器控制本机的电源和音量。
- 若要使用 HDMI 控制和 ARC，则需配置本机 HDMI 设置。有关设置的详情，请参见以下内容：
  - “HDMI 控制和同步操作”（第 144 页）
  - “Audio Return Channel (ARC)”（第 145 页）
- 如果您的电视不支持 Audio Return Channel (ARC)，需要在电视和本机之间连接数字光缆缆线。

### VIDEO（复合视频）连接电视

使用视频针口缆线和数字光缆缆线将电视连接至本机。

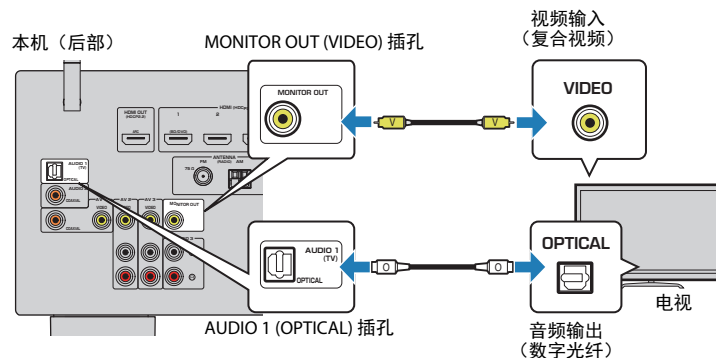

#### 注

- 如果使用 HDMI 以外的缆线将电视连接至本机，则无法将通过 HDMI 将输入本机中的视频输出到电视。有关详情，请参见以下内容：
  - “视频信号流”（第 143 页）
- 仅在通过 HDMI 将电视连接至本机时，才能在电视屏幕上执行操作。
- 通过数字光缆缆线连接可以在本机上播放来自电视的音频。在以下情况下，不需要连接数字光缆缆线：
  - 如果您仅从机顶盒接收电视广播



### 3 连接播放装置

#### 使用 HDMI 连接 BD/DVD 播放机等视频装置

使用 HDMI 缆线将视频装置连接至本机。

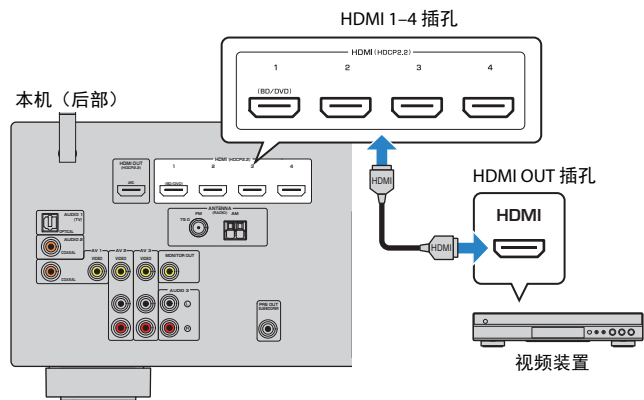

#### 注

若要观看 HDMI 1 - 4 插孔中输入的视频，需要将电视连接至本机的 HDMI OUT 插孔。有关详情，请参见以下内容：

- “使用 HDMI 连接电视”（第 24 页）

#### 使用 HDMI 以外的缆线连接播放装置

##### VIDEO（复合视频）连接视频装置

使用视频针口缆线和音频缆线（数字同轴或立体声针口缆线）将视频装置连接至本机。根据视频装置上可用的音频输出插孔，选择一组输入插孔（在本机上）。

视频装置上的输出插孔		本机上的输入插孔
视频	音频	
复合视频	数字同轴	AV 1 (VIDEO + COAXIAL)
	模拟立体声	AV 2 - 3 (VIDEO + AUDIO)
	数字光纤	需要更改视频/音频输入插孔组合（第 82 页）。

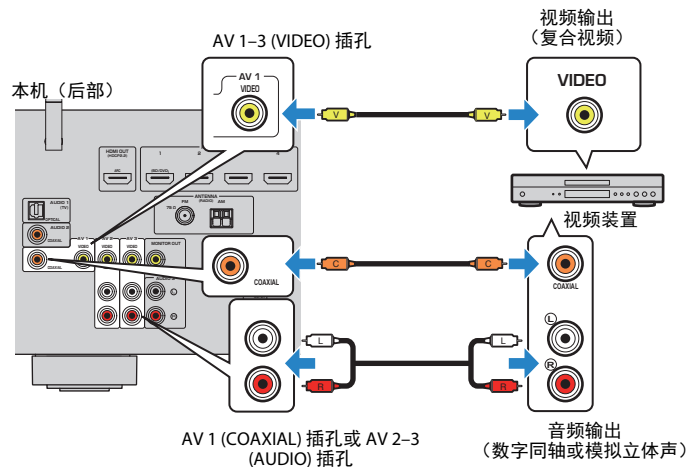

#### 注

- 如果通过复合视频连接将视频装置连接到本机，则需要将电视连接至本机的 MONITOR OUT (VIDEO) 插孔。有关详情，请参见以下内容：
  - “VIDEO（复合视频）连接电视”（第 24 页）
- 如果本机所配的视频/音频输入插孔组合与视频装置不匹配，请根据装置的输出插孔更改其组合。有关详情，请参见以下内容：
  - “将当前输入源的视频与其他输入源的音频进行组合”（第 82 页）

## AUDIO 连接音频装置（如 CD 播放器）

将音频装置（如 CD 播放机和 MD 播放机）连接至本机。根据音频装置上可用的音频输出插孔，选择下列连接之一。

### 注

若要使用唱盘，需要使用市售的留声机均衡放大器。将留声机均衡放大器的输出连接到本机。

装置上的音频输出插孔	本机上的音频输入插孔
数字光纤	AUDIO 1 (OPTICAL)
数字同轴	AUDIO 2 (COAXIAL) AV 1 (COAXIAL)
模拟立体声	AUDIO 3 (AUDIO) AV 2 - 3 (AUDIO)

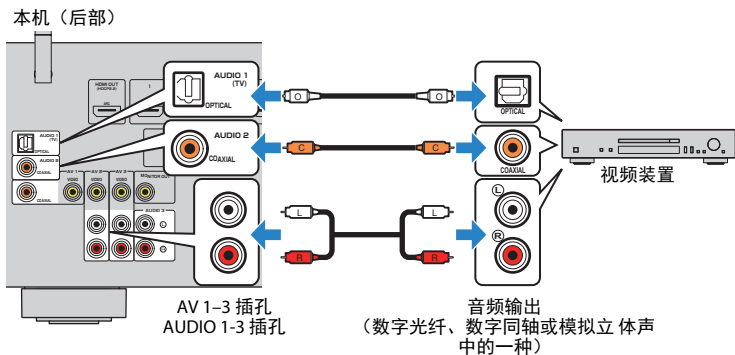

### 注

出厂时已将“AUDIO1”设置为电视音频输入。如果已将任何外部装置连接至 AUDIO 1 插孔，请使用“TV 音频输入”（位于“设定”菜单）更改电视音频输入分配。若要使用场景功能，则还需要更改 SCENE (TV) 的输入分配。有关详情，请参见以下内容：

- “设置用于电视音频输入的音频插孔”（第 99 页）
- “注册场景”（第 73 页）

## 连接到前面板上的插孔

使用前面板上的 AUX 插孔可以临时将某些装置（如便携式音频播放机）连接至本机。



### 注意

- 进行连接前，请停止装置上的播放并减小本机的音量。音量可能会意外变大，对听力造成损害。

### 注

您需要准备与装置上的输出插孔匹配的音频线缆。

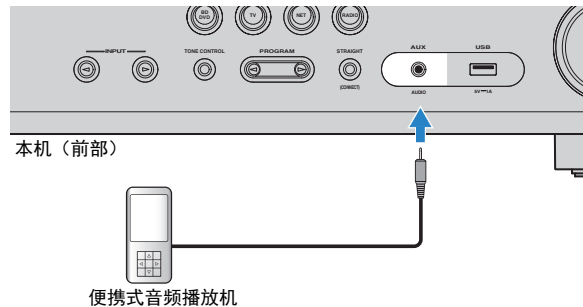

如果通过按 INPUT 选择“AUX”为输入源，则将从本机输出在该装置上播放的音频。

## 4 连接无线电天线

### 连接 FM/AM 天线（RX-V485）

将附带的 FM/AM 天线连接至本机。

将 FM 天线端子固定到墙上，并将 AM 天线置于平坦的表面。

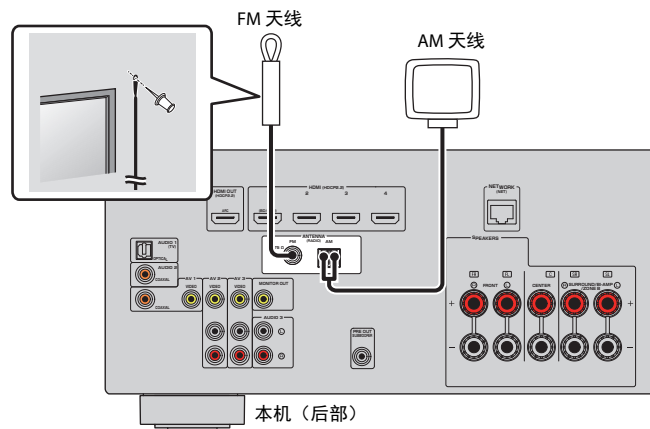

### 装配和连接 AM 天线

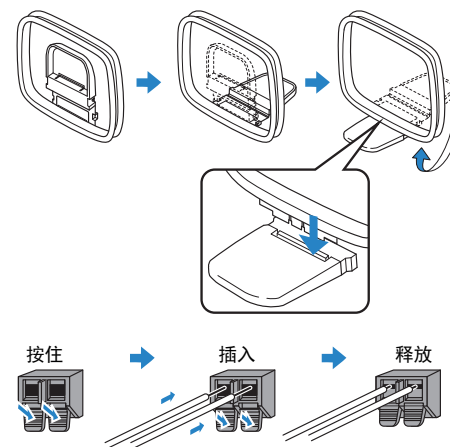

#### 注

- 从 AM 天线装置中将缆线展开到所需长度。
- AM 天线的导线没有极性。

### FM 天线连接注意事项

- 安装以下配件时请注意规格的变化：
  - 天线隔离器
- 当您 FM 天线（随机附带的 FM 天线除外）连接至本机时，请按照如下方式连接配件：

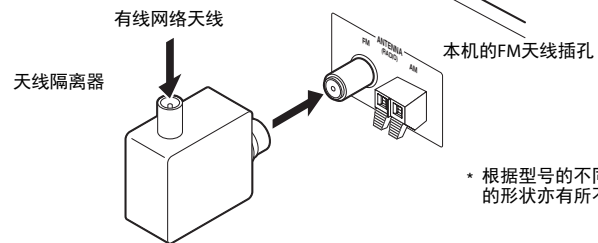

## 连接 DAB/FM 天线（RX-D485）

将附带的 DAB/FM 天线连接到本机，然后将天线末端固定到墙上。

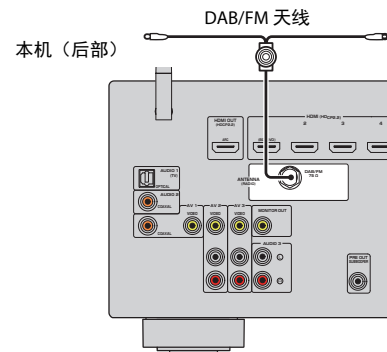

### 注

- 天线应该水平展开。
- 如果无法很好地接收无线电，请调整 DAB/FM 天线的高度、方向或位置。



## 准备无线天线（无线连接）

竖起无线天线，无线连接至无线网络或 Bluetooth 装置。

有关如何将本机连接到无线网络的信息，请参见以下内容：

- “准备连接至网络”（第 29 页）

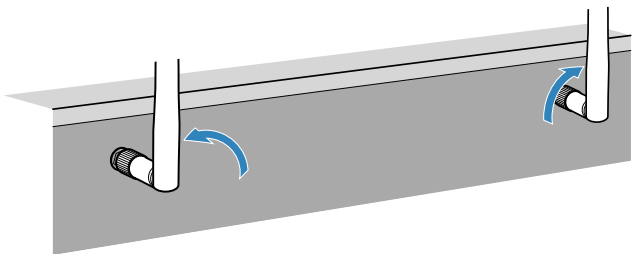

### 须知

- 请勿对无线天线过于用力。这样可能损坏天线。

## 6 插入电源线

### 插入电源线



#### 警告

（仅限于台湾、巴西、中美洲和南美洲型号）

确保在将电源线插头插入到交流电墙壁插座之前设置本机的 VOLTAGE SELECTOR。不适当的 VOLTAGE SELECTOR 设置可能会损坏本机并造成火灾隐患。

#### 插入电源线前

根据当地电压设置 VOLTAGE SELECTOR 的开关位置。电压为 AC 110 - 120/220 - 240 V, 50/60 Hz。

本机（后部）

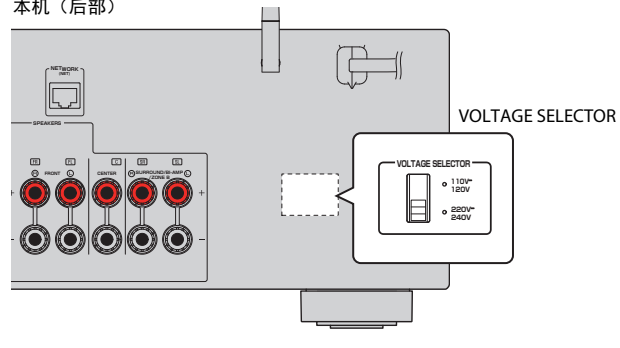

完成所有连接后，将电源线插头插入到电源插座。

本机（后部）

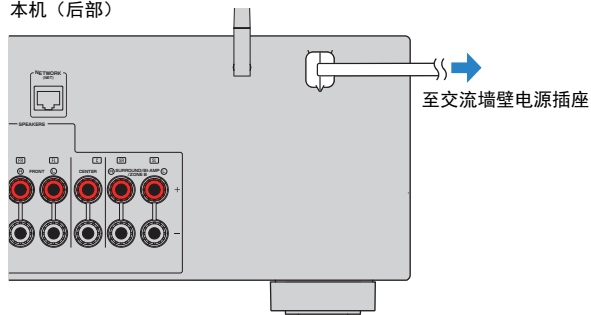

## 7 选择屏幕菜单语言

### 选择屏幕菜单语言

选择需要的屏幕菜单语言。

- 1 按 （接收机电源）打开本机。
- 2 打开电视，然后切换电视输入以显示来自本机的视频（HDMI OUT 插孔）。

#### 注

首次打开本机时，将会弹出有关网络设置的消息。可以在此消息屏幕上切换语言。

- 3 按 **SETUP**。
- 4 使用光标键选择“语言”，然后按 **ENTER**。

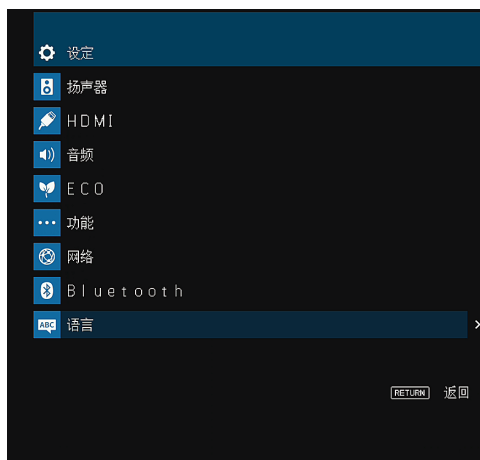

- 5 使用光标键选择需要的语言。

- 6 若要从菜单中退出，请按 **SETUP**。

这样就完成了必需的设置。

#### 注

前面板显示屏上的信息仅以英文提供。

## 8 配置必要的音箱设置

### 分配音箱配置

如果使用以下任一音箱配置，执行 YPAO 前请按照以下步骤手动配置相应音箱设置。

- 使用双功放连接（播放更高音质的声音）
- 使用 Zone B 音箱
- 前置 5.1 通道系统使用环绕声音响（Virtual CINEMA FRONT）

#### 注

有关音箱配置的详情，请参见以下内容：

- “连接支持双重放大连接的前置音箱”（第 23 页）
- “在多个房间中播放音乐”（第 43 页）
- “使用 Virtual CINEMA FRONT”（第 22 页）

**1** 按 **⏻**（接收机电源）打开本机。

**2** 打开电视，然后切换电视输入以显示来自本机的视频（HDMI OUT 插孔）。

#### 注

如果是首次打开本机，将会弹出有关网络设置的消息。现在，按 RETURN 进入步骤 3。

**3** 按 **SETUP**。

**4** 使用光标键选择“扬声器”，然后按 **ENTER**。

**5** 使用光标键选择“配置”，然后按 **ENTER**。

**6** 配置相应音箱设置。

- 使用双功放连接或 ZoneB 音箱，在“选择音箱系统”中选择音箱系统。有关详情，请参见以下内容：
  - “设置音箱系统”（第 92 页）
- 使用前置 5.1 声道系统（Virtual CINEMA FRONT）用的环绕声音箱，选择“Virtual CINEMA FRONT”为“开”。有关详情，请参见以下内容：
  - “设置 Virtual CINEMA FRONT 的使用”（第 95 页）

**7** 若要从菜单中退出，请按 **SETUP**。

音箱设置完成。



## 自动优化音箱设置 (YPAO)

Yamaha Parametric room Acoustic Optimizer (YPAO) 功能将检测音箱连接，测量音箱与收听位置之间的距离，然后自动优化音箱设置（如音量平衡和音响参数）以适应您的房间。

### 注

- 将电视和音箱连接至本机后使用 YPAO。
- 执行 YPAO 前，请手动配置相应的音箱设置。有关设置的详情，请参见以下内容：
  - “分配音箱配置”（第 32 页）
- 在测量过程中，测试音是以高音量输出，您无法调节音量。
- 在测量过程中，为准确测量，请尽量保持房间安静，不要站在音箱和 YPAO 麦克风之间。
- 不要连接耳机。

- 1 按 （接收机电源）打开本机。
- 2 打开电视，然后切换电视输入以显示来自本机的视频（HDMI OUT 插孔）。
- 3 打开低音炮，然后将其音量设为原始音量的一半。如果穿越频率可调节，则将其设为最大。

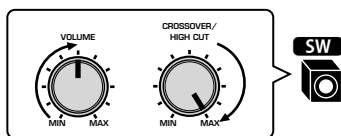

## 4 将 YPAO 麦克风放置在收听位置，然后将它连接至前面板上的 YPAO MIC 插孔。

将 YPAO 麦克风放置在收听位置（与您耳朵的高度相同）。我们建议使用三脚架作为麦克风支架。可以用三角架螺钉稳定麦克风。

本机（前部）

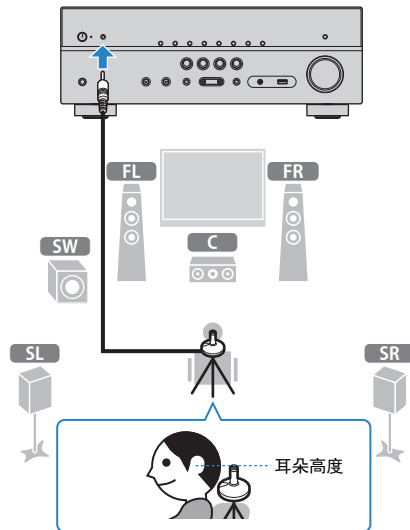

电视上会出现下面的屏幕。



- 1 “选择音箱系统”的设置（“设定”菜单）

## 5 若要开始测量，请使用光标键选择“开始”，然后按 ENTER。

10 秒钟后将开始测量。按 ENTER 立即开始测量。

完成测量时，电视上将出现以下屏幕。



- 1 音箱数（前置/后置/低音炮）
- 2 音箱距离（最近/最远）
- 3 音箱输出水平的调节范围
- 4 警告信息（如果可用）

### 注

- 若要临时停止测量，请按 RETURN。
- 如果出现了任何错误消息（如 E-1）或警告消息（如 W-1），请参见以下内容：
  - “YPAO 的错误信息”（第 35 页）
  - “YPAO 的警告信息”（第 36 页）
- 将通过前面板显示屏的音箱指示器的闪烁情况指示有问题的音箱。
- 如果出现了多个警告（使用前面板显示屏进行操作时），使用光标键可查看其他警告消息。

## 6 确认显示在屏幕上的结果，然后按 ENTER。

## 7 使用光标键选择“保存”，然后按 ENTER。

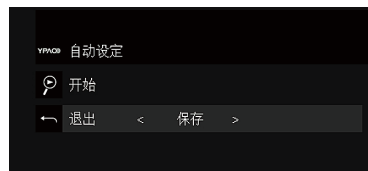

将应用已调整的音箱设置。

### 注

若要完成测量而不应用结果，请选择“取消”。

## 8 断开 YPAO 麦克风与本机的连接。

这将完成对音箱设置的优化。

### 须知

- YPAO 麦克风对热很敏感，因此不应将麦克风放在任何阳光直射或温度较高的地方（如 AV 设备的顶部）。

## YPAO 的错误信息

如果测量过程中显示了任何错误信息，请解决该问题并再次执行 YPAO。

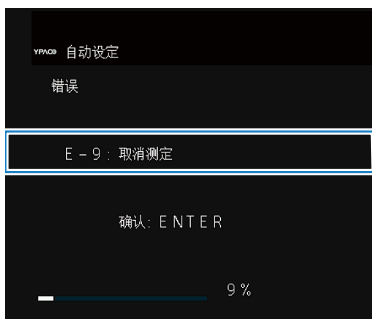

错误信息

电视屏幕



前面板显示屏

错误信息	原因	解决措施
<b>E-1:没有前置扬声器</b> (E-1:NO FRNT SP)	未检测到前音箱。	退出 YPAO，关闭本机，然后检查音箱连接。
<b>E-2:没有环绕扬声器</b> (E-2:NO SUR SP)	未检测到其中一个环绕声音箱。	
<b>E-5:噪音大</b> (E-5:NOISY)	噪音过大。	保持房间安静，然后重新尝试 YPAO。如果选择“继续”，则 YPAO 会再次进行测量并忽略检测到的任何噪音。
<b>E-7:没有 MIC</b> (E-7:NO MIC)	YPAO 麦克风已被取下。	将 YPAO 麦克风牢固地连接至 YPAO MIC 插孔，然后重新尝试 YPAO。
<b>E-8:无信号</b> (E-8:NO SIGNAL)	YPAO 麦克风无法检测到测试音。	将 YPAO 麦克风牢固地连接至 YPAO MIC 插孔，然后重新尝试 YPAO。如果此错误重复发生，请联系离您最近的授权 Yamaha 经销商或服务中心。
<b>E-9:取消测定</b> (E-9:CANCEL)	测量已被取消。	根据需要重新尝试或退出 YPAO。
<b>E-10:内部错误</b> (E-10:INTERNAL)	发生了内部错误。	退出 YPAO，然后关闭本机再打开。如果此错误重复发生，请联系离您最近的授权 Yamaha 经销商或服务中心。

### 注

- 圆括号中的文本是前面板显示屏上的指示。
- 若要退出 YPAO 测量来解决问题，请使用光标键选择“退出”，然后按 ENTER。
- 仅限于错误消息 E-5 和 E-9，您可以继续进行当前的 YPAO 测量。按 ENTER，然后使用光标键选择“继续”，然后按 ENTER。
- 若要从头开始重新尝试 YPAO 测量，使用 ENTER，然后使用光标键选择“重新测定”，然后按 ENTER。

## YPAO 的警告信息

如果测量后显示了任何警告信息，则仍可以按照屏幕说明进行操作来应用测量结果。但是，我们建议再次执行 YPAO 以将本机与最佳音箱设置结合使用。



警告信息

电视屏幕

有问题的音箱（闪烁）



前面板显示屏

警告信息	原因	解决措施
<b>W-1:极性接反</b> (W-1:PHASE)	音箱缆线可能极性接反 (+/-)。	<b>检查有问题的音箱的缆线连接 (+/-)。</b>  <b>如果音箱连接不正确：</b> 关闭本机，然后重新连接音箱缆线。  <b>如果音箱连接正确：</b> 根据音箱类型或房间环境，即使音箱连接正确，此消息也可能会出现。在这种情况下，可以忽略此消息。
<b>W-2:距离过界</b> (W-2:DISTANCE)	音箱的位置与收听位置的距离超过 24 m。	退出 YPAO，关闭本机，然后将有问题的音箱放在收听位置周围 24 m 的范围内。
<b>W-3:音量错误</b> (W-3:LEVEL)	音箱之间的音量差异很大。	检查使用环境和每个音箱的缆线连接 (+/-) 以及低音炮的音量。如果出现任何问题，请退出 YPAO，关闭本机，然后重新连接音箱缆线或纠正音箱位置。我们建议尽可能使用相同的音箱或规格相似的音箱。

### 注

圆括号中的文本是前面板显示屏上的指示。

## 9 设置 MusicCast

### MusicCast 介绍

MusicCast 是 Yamaha 推出的全新无线音乐解决方案，可以在所有房间内使用不同的装置分享音乐。可以使用一款操作简单的 App 从您的智能手机、PC、NAS 驱动和音乐流媒体服务在房间的任何地方欣赏音乐。欲了解更多详情和 MusicCast 兼容产品系列，请访问以下网站：

<http://www.yamaha.com/musiccast/>

- 使用专用 App “MusicCast CONTROLLER” 无缝控制所有 MusicCast 兼容装置。
- 将 MusicCast 兼容装置连接到不同房间的其他装置并同步播放。
- 从音乐流媒体服务播放音乐。（根据您所在地区和产品不同，兼容的音乐流媒体服务可能会有所不同）。
- 配置 MusicCAST 兼容装置的无线网络设置。

### 使用 MusicCast CONTROLLER

若要使用 MusicCast 兼容装置上的网络功能，需要在专用 App “MusicCast CONTROLLER” 上进行操作。在 App Store 中搜索免费 App “MusicCast CONTROLLER”，并安装到您的装置中。

### 将本机添加到 MusicCast 网络

按照以下步骤将本机添加到 MusicCast 网络。还可以立即配置本机的无线网络设置。

#### 注

网络设置需要 SSID 和安全密钥。

- 1 轻触您的移动设备上的 “MusicCast CONTROLLER” App 图标，然后轻触 “设置”。

#### 注

如果您已经将其他 MusicCast 兼容装置连接到网络，轻触 “设置” 然后选择 “添加新设备”。

- 2 按照屏幕上的指示操作 “MusicCast CONTROLLER” App，然后按住装置前面板上的 CONNECT 5 秒。

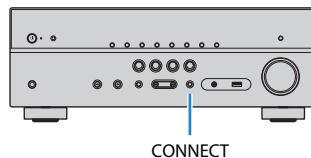

- 3 按照屏幕上的说明操作 “MusicCast CONTROLLER” App 设置网络。

添加本机到 MusicCast 网络，网络设置完成。

#### 注

- 无法传输 AirPlay 和 DSD 音频。
- 启用直接播放模式后，无法传输除输入源以外的网络源、Bluetooth 和 USB 中的音频。
- 如果您使用此方法配置本机的无线设置，则当本机连接到网络（包括使用有线连接）时，前面板显示屏的无线 LAN 指示灯点亮。
- 可以将 MusicCAST 装置的电源与本机（MusicCast master）的电源联锁。有关设置的详情，请参见以下内容：
  - “设置从本机到 MusicCast 兼容装置的电源联锁”（第 112 页）

# 欣赏声音

## 欣赏声场效果

### 选择喜爱的声音模式

本机配有各种声音程序和环绕声解码器，使您能够用喜爱的声音模式（如声场效果或立体声播放）欣赏播放源。

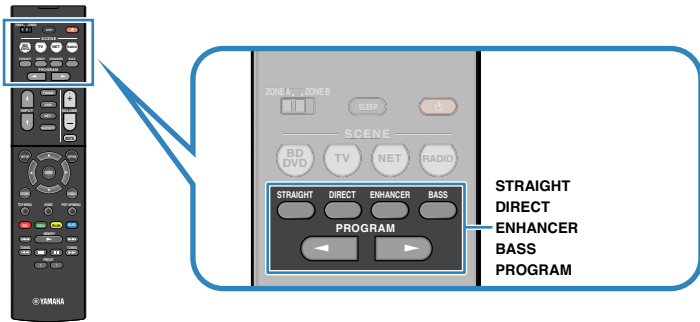

#### 注

- 声音模式可单独应用于每个输入源。
- 可通过查看本机前面板显示屏上的音箱指示器检查当前输出声音的音箱。
- 您可将本机的声音模式功能分配至遥控器的 RED/GREEN/YELLOW/BLUE 键。有关详情，请参见以下内容：
  - “对遥控器的 RED/GREEN/YELLOW/BLUE 键设置本机的功能”（第 108 页）

### 欣赏 3D 声场 (CINEMA DSP 3D)

#### CINEMA DSP 3D

本机配有多种声音程序，这些程序采用了 Yamaha 的原创 DSP 技术 (CINEMA DSP 3D)。利用这些程序，您可以在家中轻松营造堪比实际影院或音乐厅的声场，欣赏自然的三维声场。

#### 声音程序种类



#### 注

- 可以调节声场音效水平。有关详情，请参见以下内容：
  - “调节声场音效水平”（第 80 页）
- 声音模式可单独应用于每个输入源。

## 欣赏针对内容类型进行了优化的声场效果

本机配有多种声音程序。

您可以用添加的声场效果或立体声播放等喜爱的声音模式欣赏播放源。

- 建议在“MOVIE”种类中选择一个声音程序以欣赏视频内容。
- 建议在“MUSIC”种类中选择一个声音程序以欣赏音乐内容。
- 建议在“STEREO”种类中选择一个声音程序以欣赏立体声播放。

有关声音程序的详情，请参见以下内容：

- “选择声音程序”（第 78 页）

### 注

可按 PROGRAM 选择声音程序。

## 在不使用环绕声音箱的情况下欣赏声场效果 (Virtual CINEMA DSP)

如果在未连接环绕声音箱的情况下选择了一种声音程序（2ch Stereo 和 5ch Stereo 除外），则本机将自动使用前置音箱建立环绕声声场。

### 注

Virtual CINEMA DSP 工作时，“VIRTUAL”将在前面板显示屏中点亮。

## 用 5 个前置音箱欣赏环绕声 (Virtual CINEMA FRONT)

即使在环绕声音箱放在前面时，也可以欣赏环绕声效果。

当“Virtual CINEMA FRONT”（位于“设定”菜单）设置为“开”时，本机建立的后置虚拟环绕声音箱可以欣赏到前置 5 个音箱发出的多声道环绕声。

### 注

- 有关设置的详情，请参见以下内容：
  - “设置 Virtual CINEMA FRONT 的使用”（第 95 页）
- Virtual CINEMA FRONT 工作时，“VIRTUAL”将在前面板显示屏中点亮。

## 用耳机欣赏环绕声 (SILENT CINEMA)

### SILENT™ CINEMA

可以将立体声耳机连接至 PHONES 插孔并选择声音程序或环绕声解码器，从而像使用多声道音箱系统一样来欣赏环绕声或声场效果。

## 欣赏未处理的播放

### 欣赏原始声音（直接解码）

按 STRAIGHT 启用直接解码模式时，本机将从前置音箱中为 2 声道音源（如 CD）产生立体声，并为多声道音源产生未处理的多声道声音。



每当按此键时，会启用或禁用直接解码模式。

### 欣赏无声场效果处理的多声道播放（环绕声解码器）

按 PROGRAM 选择“Sur.Decode”。将选择之前选定的环绕声解码器。环绕声解码器可以在无声场效果的 2 声道音源播放多声道。

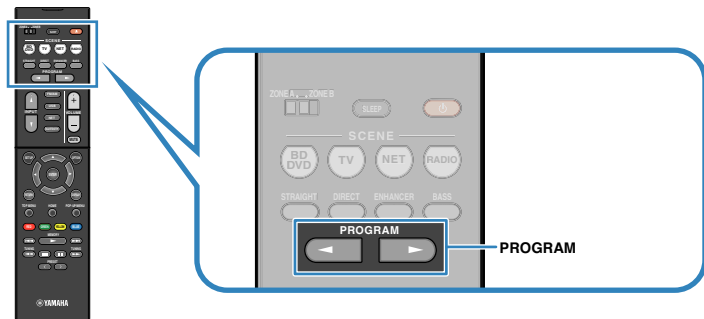

“SUR.DECODE”将弹出



#### 注

- 无法通过按 PROGRAM 改变之前选择的环绕声解码器。若要更改，使用“Sur.Decode”（位于“选项”菜单）。有关详情，请参见以下内容：
  - “选择程序中使用的环绕声解码器”（第 80 页）
- 有关各解码器的详情，请参见以下内容：
  - “音频解码格式的术语”（第 140 页）
- 您可在“DSP 参数”（位于“设定”菜单）中调节环绕声解码器参数。有关详情，请参见以下内容：
  - “设置前声场的宽广效果”（第 101 页）
  - “调节中央声场的宽广效果”（第 101 页）
  - “调节前声场和环绕声声场之间的水平差”（第 101 页）
  - “调节前声场的中央定向（宽广效果）”（第 101 页）



## 欣赏纯正高保真声音（直接播放）

按 DIRECT 启用直接播放模式后，本机将以最短线路播放选择的音源。这样，您便能欣赏高保真音质。



每当按此键时，将会启用或禁用直接播放模式。

### 注

- 启用直接播放模式时，以下功能不可用。
  - 选择声音程序
  - 使用 Zone B 功能
  - 调节音调控制
  - 操作屏幕“设定”和“选项”菜单
  - 查看前面板显示屏上的信息（未操作时）
- 启用直接播放模式时，前面板显示屏可能会变黑。

## 欣赏增强的低音声音

### 增强低音（附加低音）

按 BASS 启用附加低音后，可以欣赏增强的低音声音，无论前置音箱和现场感音箱的大小，以及是否有低音炮。

每当按此键时，将会启用或禁用附加低音。

### 注

也可以使用“附加低音”（位于“设定”菜单）启用/禁用附加低音。有关详情，请参见以下内容：

- “设置使用 Extra Bass”（第 95 页）

## 欣赏增强的压缩音乐

### 使用丰富的声音（Compressed Music Enhancer）功能播放数字压缩格式

#### **compressed music ENHANCER**

按 ENHANCER 启用 Compressed Music Enhancer，增加声音的深度和宽度，可欣赏到接近声音未压缩前的原始声音的动态声音。此功能可与任何其他声音模式一起使用。

“ENHANCER” 点亮



每当按此键时，将会启用或禁用 Compressed Music Enhancer。

#### 注

- Compressed Music Enhancer 对以下音频源不起作用。
  - 取样率超过 48 kHz 的信号
  - DSD 音频
- 也可以使用“Enhancer”（位于“选项”菜单）启用/禁用 Compressed Music Enhancer。有关详情，请参见以下内容：
  - “设置 Compressed Music Enhancer”（第 81 页）

# 在多个房间欣赏音乐

## 在多个房间中播放音乐

使用 Zone A/B 功能可以在安装了本机的房间 (Zone A) 和其他房间 (Zone B) 中播放输入源。

例如，当您在客厅时可打开 Zone A（关闭 Zone B），当您在书房时可打开 Zone B（关闭 Zone A）。此外，当您想在这两个房间内同时欣赏相同的输入源时，可一起打开这两个区域。

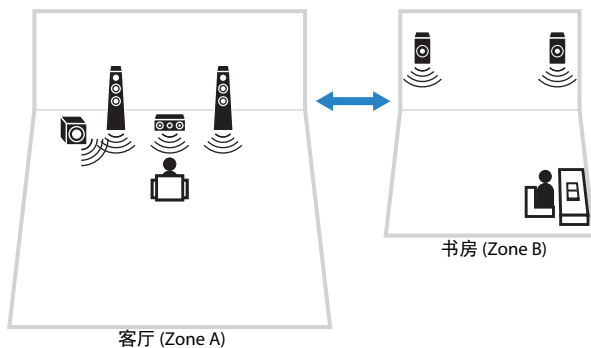

### 注

- 多声道音源将向下混合至 2 声道并输出至 Zone B。
- 同一输入源将会应用到 Zone A 和 Zone B。
- 默认情况下，Zone B 的音量会随 Zone A 的音量的变化而变化。如果 Zone A/B 之间存在音量差异，可以修正音量差异，也可以单独调节 Zone B 的音量。有关详情，请参见以下内容：
  - “修正 Zone A 和之间的音量差异 Zone B”（第 45 页）
  - “单独调节 Zone B 的音量”（第 45 页）
- 结合场景选择，您可自动启用/禁用对 Zone A/B 的音频输出。有关详情，请参见以下内容：
  - “注册场景”（第 73 页）

## 连接 Zone B 音箱

将要在 Zone B 中使用的装置连接至本机。

### 须知

- 连接音箱前，将本机的电源线从交流墙壁电源插座中拔出。
- 请确保音箱线缆的裸线没有相互接触或没有接触本机的金属部位。否则，可能损坏本机或音箱。如果音箱线缆短路，则当打开本机时，“Check SP Wires”会出现在前面板显示屏上。

用音箱线缆将放置在 Zone B 中的音箱连接至本机。

若要将 SURROUND/BI-AMP/ZONE B 端子用于 Zone B 音箱，请在将电源线连接至交流墙壁电源插座后，将选择音箱系统（位于“设定”菜单）设置为“Zone B”。有关详情，请参见以下内容：

- “设置音箱系统”（第 92 页）

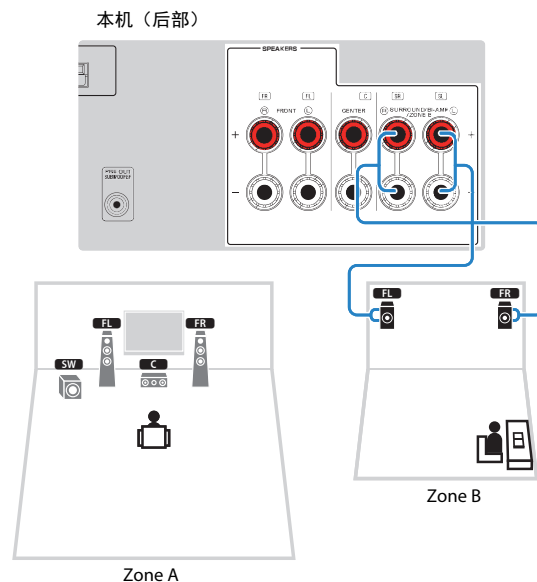

### 注

- 无法同时连接以下音箱。
  - Zone B 音箱
  - 双功放音箱

## 操作 Zone B

在 Zone B 播放音乐的基本步骤如下。

- 1 将 Zone 开关滑到“ZONE B”。

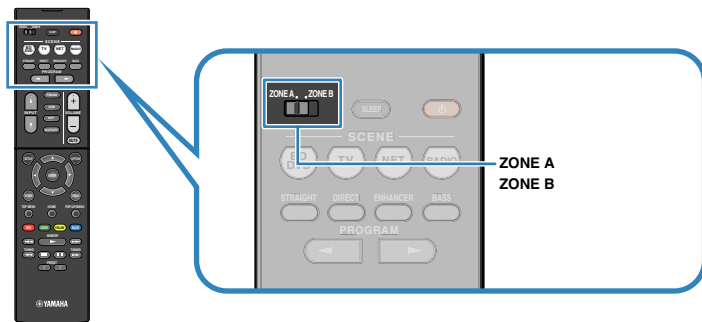

- 2 按  (接收机电源)。

每当按此键时，ZONE B 音频输出将打开或关闭。

“Zone B”点亮



- 3 使用 输入选择键来选择输入源。

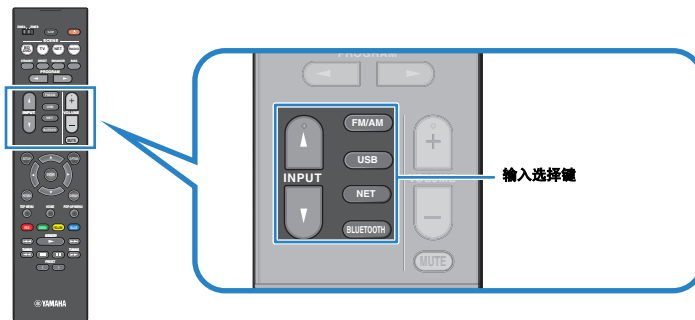

**注**

同一输入源将会应用到 Zone A 和 Zone B。

- 4 在外部装置上开始播放，或选择无线电台台。

## 修正 Zone A 和之间的音量差异 Zone B

如果 Zone A/B 之间的音量差异给您造成了不便，请按照如下步骤来调节 Zone B 的音量。

**注**  
在菜单操作中将 Zone 开关滑到“ZONE A”。

- 1 按 OPTION。
- 2 使用光标键选择“音量修正”，然后按 ENTER。
- 3 使用光标键选择“ZoneB 修正”，然后调节设置。  
设置范围  
-10.0 dB~+10.0 dB (0.5 dB 增量)
- 4 按 OPTION。

设置完成。

**注**  
此设置在“ZoneB 音量”（位于“设定”菜单）设置为“不连动”时不起作用。有关详情，请参见以下内容：  
• “Zone B 的音量随 Zone A 的音量变化而变化”（第 104 页）

## 单独调节 Zone B 的音量

可以使用遥控器来分别调节 Zone B 的音量。

**注**  
将菜单操作中的 Zone 开关滑到“ZONE A”。

- 1 按 SETUP。
- 2 使用光标键选择“音频”，然后按 ENTER。
- 3 使用光标键选择“音量”，然后按 ENTER。
- 4 使用光标键选择“ZoneB 音量”。
- 5 使用光标键选择“不连动”，然后按 ENTER。

**注**  
如果“ZoneB 音量”被设为“不连动”，则 Zone B 的音量会暂时设置为 -40 dB。

- 6 按 SETUP。
- 7 将 Zone 开关滑到“ZONE B”。
- 8 按 VOLUME 调节 Zone B 的音量。

**注**  
若要使输出到 Zone B 的音频静音，请按 MUTE。

# 播放

## 基本播放过程

### 播放视频和音乐的基本步骤

播放视频和音乐的基本步骤如下。

- 1 打开连接至本机的外部装置（如电视或 BD/DVD 播放机）。
- 2 使用 输入选择键来选择输入源。

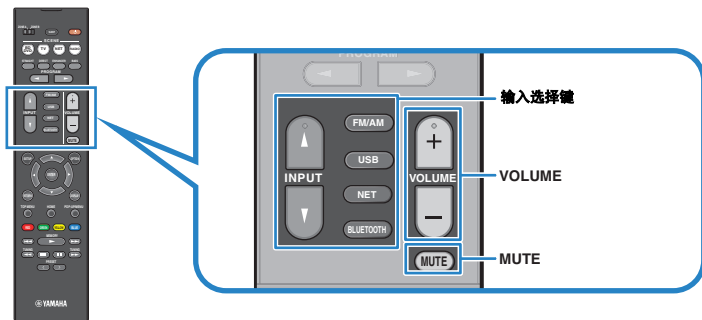

- 3 在外部装置上开始播放，或选择无线电电台。

- 4 按 **VOLUME** 调节音量。

#### 注

- 若要使音频输出静音，请按 MUTE。再按 MUTE 可取消静音。
- 请参阅外部装置的使用说明书。

## 切换前面板显示屏上的信息

如下所示，按前面板上的 INFO 选择前面板上的各种显示项目。



项目

选定显示项目约 3 秒后，将显示与之对应的信息。



信息

当前输入源	显示项目
<b>HDMI</b>	
<b>AV</b>	Input (输入源名称)、DSP Program (声音模式名称)、Audio Decoder (解码器名称*)
<b>AUX</b>	
<b>AUDIO</b>	
<b>Bluetooth</b>	Song (歌曲名称)、Artist (艺术家名称)、Album (专辑名称)、DSP Program (声音模式名称)、Audio Decoder (解码器名称*)
<b>USB</b>	
<b>SERVER</b>	Song (歌曲名称)、Artist (艺术家姓名)、Album (专辑名称)、DSP Program (声音模式名称)、Audio Decoder (解码器名称*)、IP 地址、Ethernet MAC、Wi-Fi MAC
<b>AirPlay</b>	
<b>NET RADIO</b>	Song (歌曲标题)、Album (歌曲集名称)、Station (电台名称)、DSP Program (声音模式名称)、Audio Decoder (解码器名称*)、IP 地址、Ethernet MAC、Wi-Fi MAC
<b>MusicCast Link</b>	DSP Program (声音模式名称)、Audio Decoder (解码器名称*)、IP 地址、Ethernet MAC、Wi-Fi MAC
<b>TUNER (FM/AM)</b>	Frequency (频率)、DSP Program (声音模式名称)、Audio Decoder (解码器名称*) (仅限于英国、欧洲、俄罗斯和中东型号) Radio Data System 数据在本机调谐至 Radio Data System 广播电台时也可用。有关详情，请参见以下内容： • “显示 Radio Data System 信息” (第 54 页) (仅 RX-D485)
<b>TUNER (DAB)</b>	有关详情，请参见以下内容： • “显示 DAB 信息” (第 59 页)

\* 显示当前激活的音频解码器的名称。如果未激活任何音频解码器，则显示“Decoder Off”。

### 注

可用的项目因所选的输入源而异。所显示的项目也可以分别应用于表中显示的各输入组中，并用标线区分。

## 播放屏幕的项目名称和功能

如下所示，当您的电视通过 HDMI 连接至本机时，播放屏幕的项目名称和功能可用。

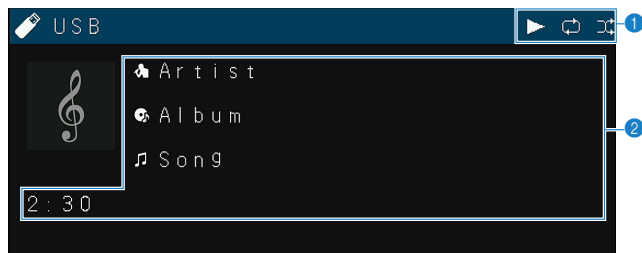

### 1 状态指示器



显示当前的随机播放/重复设置和播放状态（如播放/暂停）。

### 2 播放信息

显示艺术家姓名、歌曲集名称、歌曲标题以及经过时间。

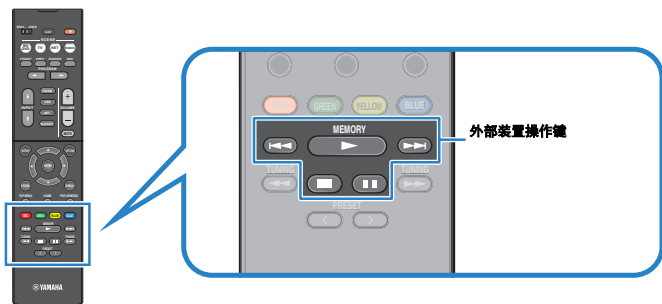
使用以下遥控器键控制播放。



外部装置操作键	功能
	从暂停恢复播放。
	停止播放。
	暂时停止播放。
	向前/向后跳转。
	向前/向后跳转。

### 注

根据播放内容显示不同的项目。



## 浏览屏幕的项目名称和功能

如下所示，当您的电视通过 HDMI 连接至本机时，浏览屏幕的项目名称和功能可用。选择下一个输入源时，将显示浏览屏幕。

- USB
- SERVER
- NET RADIO



### 1 列表名称

### 2 目录列表

显示内容的列表。使用光标键选择项目，然后按 ENTER 确认所做选择。

### 3 项目编号/总数

### 4 状态指示器

显示当前的随机播放/重复设置和播放状态（如播放/暂停）。

### 5 操作菜单

使用光标键选择项目。按 ENTER 确认选择。

图标	功能
	向后移动 10 页。
	移至列表的上一页。
	移至列表的下一页。
	向前移动 10 页。
	移至播放屏幕。

### 注

- 根据播放内容显示不同的项目。
- 光标选定的内容会显示在前面板显示屏上。

## 收听 FM/AM 广播 (RX-V485)

### 设置频率步长

(仅限于亚洲、台湾、巴西、通用型号、中美洲和南美洲型号)

本机出厂时的频率步长设置为 50 kHz (FM) 和 9 kHz (AM)。根据您的国家或地区，将频率步长设置为 100 kHz (FM) 和 10 kHz (AM)。

- 1 将本机设为待机模式。
- 2 按住前面板上的 STRAIGHT 的同时按  $\text{⏻}$  (电源)。

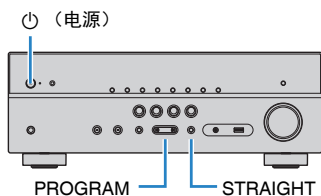

- 3 按 PROGRAM 选择“TU”。

The LCD display shows the text 'TU' followed by a series of dots and the frequency step size 'FM50/AM9'.

- 4 按 STRAIGHT 选择“FM100/AM10”。

- 5 按  $\text{⏻}$  (电源) 以将本机设为待机模式，然后再次打开本机。设置完成。

## 选择接收频率

可以通过指定某个无线电电台的频率，调谐至该电台。

### 注

无线电频率会随本机使用的国家或地区而有所区别。此部分的解释采用用于英国和欧洲型号频率的显示。

### 1 按 FM/AM 选择 “TUNER” 作为输入源。

选择 “TUNER” 为输入源后，前面板显示屏上将显示当前选定的频率。



### 2 反复按 TUNING 设置频率。

按住此键约 1 秒，即可自动搜索电台。

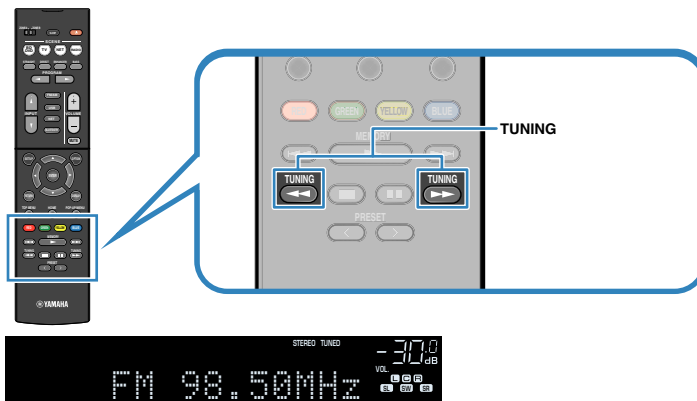

在前面板显示屏上，本机接收 FM/AM 广播信号时 “TUNED” 灯点亮。本机接收立体声 FM 广播信号时 “STEREO” 点亮。

### 注

可以在收听广播的同时观看来自外部装置的视频输入。有关详情，请参见以下内容：

- “选择要随选定音频源输出的视频源”（第 83 页）

## 选择预设电台

通过选择注册无线电电台的预设编号来调谐至所需电台。

### 1 按 FM/AM 选择 “TUNER” 作为输入源。

选择 “TUNER” 为输入源后，前面板显示屏上将显示当前选定的频率。

### 2 按 PRESET 选择所需的无线电电台。

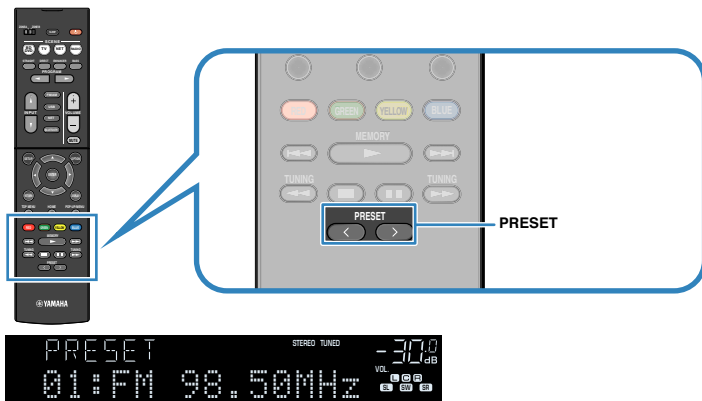

**注**  
未注册无线电电台时，前面板显示屏上将出现 “No Presets”。

## 自动注册无线电电台 (Auto Preset)

自动注册具有强信号的 FM 无线电电台。

### 注

- 可注册多达 40 个无线电电台作为预设电台。
- 请参见以下内容注册 AM 无线电电台。
  - “手动注册无线电电台”（第 53 页）
- （仅限于英国、欧洲、俄罗斯和中东型号）  
仅 Radio Data System 广播电台是由 Auto Preset 功能自动注册的。

### 1 按 FM/AM 选择 “TUNER” 作为输入源。

选择 “TUNER” 为输入源后，前面板显示屏上将显示当前选定的频率。

### 2 按 OPTION。

### 3 使用光标键选择 “Preset”，然后按 ENTER。



前面板显示屏上将显示开始注册的起始预设编号。

### 注

若要指定开始注册的起始预设编号，请按光标键或 PRESET 选择预设编号。

### 4 若要开始 Auto Preset 过程，请按 ENTER。

Auto Preset 过程中将出现 “SEARCH”



开始注册的起始预设编号

Auto Preset 过程开始，自动预设期间将出现 “SEARCH”。

### 注

若要取消 Auto Preset 过程，请按 RETURN。

Auto Preset 过程完成后，前面板显示屏上将出现 “FINISH” 并且 “选项” 菜单会自动关闭。



## 手动注册无线电电台

手动选择无线电电台并将其注册到预设编号。

**注**  
可注册多达 40 个无线电电台作为预设电台。

### 1 按 FM/AM 选择 “TUNER” 作为输入源。

选择 “TUNER” 为输入源后，前面板显示屏上将显示当前选定的频率。

### 2 反复按 TUNING 设置频率。

按住此键约 1 秒，即可自动搜索电台。

### 3 长按 MEMORY 几秒钟。

首次注册电台时，所选无线电电台将注册到预设编号 “01”。此后，您选择的每个电台将注册到最近注册的编号之后的下一个空的（未使用）预设编号。

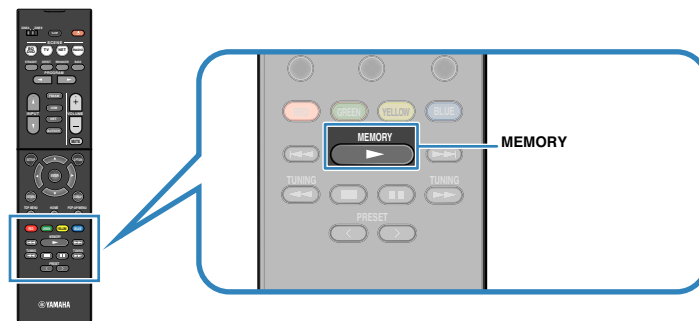

预设编号

**注**

若要选择预设编号进行注册，请在调谐至所需的无线电电台后按 MEMORY 一次，按 PRESET 选择预设编号，然后再次按 MEMORY。



“Empty”（未使用）或当前注册的频率

注册完成。

## 清除预设电台

清除注册到预设编号的无线电台。

- 1 按 FM/AM 选择 “TUNER” 作为输入源。  
选择 “TUNER” 为输入源后，前面板显示屏上将显示当前选定的频率。
- 2 按 OPTION。
- 3 使用光标键选择 “Preset”，然后按 ENTER。



- 4 使用光标键选择 “CLEAR”。
- 5 使用光标键选择要清除的预设电台，然后按 ENTER。



要清除的预设电台

如果清除了预设电台，则将出现 “Cleared” 并显示下一个正在使用的预设编号。



- 6 重复步骤 5，直至清除了所需的所有预设电台。
- 7 按 OPTION。

清除预设电台完成。

## 显示 Radio Data System 信息

(仅限于英国、欧洲、俄罗斯和中东型号)

Radio Data System 是很多国家/地区的 FM 电台采用的数据传输系统。当本机调谐至 Radio Data System 广播电台时，可接收 “Program Service”、“Program Type”、“Radio Text” 和 “Clock Time” 等各种 Radio Data System 数据。

- 1 调谐至所需的 Radio Data System 广播电台。

### 注

我们建议使用 “自动预设” 调谐至 Radio Data System 广播电台。有关详情，请参见以下内容：

- “自动注册无线电台 (Auto Preset)” (第 52 页)

- 2 按前面板显示屏上的 INFO 选择各种显示项目。



项目名称

选定显示项目约 3 秒后，将显示与之对应的信息。



信息

Program Service	节目服务名称
Program Type	当前节目类型
Radio Text	当前节目的相关信息
Clock Time	当前时间
DSP Program	声音模式名称
Audio Decoder	解码器名称
Frequency	Frequency

### 注

如果无线电台未提供 Radio Data System 服务，则不会显示 “Program Service”、“Program Type”、“Radio Text” 和 “Clock Time”。

## 自动接收交通信息

（仅限于英国、欧洲、俄罗斯和中东型号）

选择“TUNER”作为输入源时，本机自动接收交通信息。若要启用此功能，请按照以下步骤设置交通信息电台。

### 1 选择“TUNER”作为输入源时，请按 OPTION。

### 2 使用光标键选择“交通信息”，然后按 ENTER。

交通信息电台搜索会在 5 秒内开始。再次按 ENTER 可立即启动搜索。

#### 注

- 若要从当前频率向上/向下搜索，请在显示“READY”时按光标键。
- 若要取消搜索，请按 RETURN。

完成搜索时，以下屏幕会出现 3 秒。



交通信息电台（频率）

#### 注

未找到交通信息电台时，“TP Not Found”会出现约 3 秒。

## 准备 DAB 调谐

DAB（数字音频广播）使用数字信号来获得比模拟信号更清晰的声音和更稳定的接收信号。本机还可以使用拥有更高效的传输方法的 MPEG-4 HE-AAC v2 音频编解码器，来接收更多电台的 DAB+（DAB 升级版）。

### 注

- 本机仅支持波段 III (174 ~ 240 MHz)。
- 请确保检查您在区域的 DAB 覆盖情况，因为 DAB 当前并没有覆盖到所有区域。有关国内 DAB 状态和世界 DAB 频率的列表，请在线查看 WorldDMB，网址为 <http://www.worlddab.org/>。
- 有关天线连接的详情，请参见以下内容：
  - “连接 DAB/FM 天线 (RX-D485)”（第 28 页）

在调谐 DAB 无线电台之前，请执行初期搜台。

### 1 按 FM/DAB 选择 DAB 波段。

如果您尚未执行初期搜台，则会在前面板显示屏上出现以下消息。



### 2 按 ENTER 开始初期搜台。



初期搜台完成后，本机会自动调谐到存储的第一个 DAB 无线电台。



### 注

- 如果初期搜台未找到任何 DAB 无线电台，则会再次显示在步骤 1 中的消息。按 ENTER 再次开始初期搜台。
- 您可以检查每个 DAB 频道标签的接收信号强度。有关详情，请参见以下内容：
  - “检查每个 DAB 频道标签的接收信号强度”（第 60 页）
- 若要在存储一些 DAB 无线电台之后再次执行初期搜台，请选择“选项”菜单中的“初期搜台”。如果再次执行初期搜台，则当前注册到预设编号的 DAB 无线电台将会被清除。有关详情，请参见以下内容：
  - “执行 DAB 广播接收信号的初期搜台”（第 87 页）



## 选择接收 DAB 无线电电台

可以从初期搜台存储的电台选择一个 DAB 无线电电台。

### 1 按 FM/DAB 选择 DAB 波段。

选择“TUNER”为输入源后，将在前面板显示屏上显示当前选定的 DAB 无线电电台。

### 2 按 TUNING 选择 DAB 无线电电台。

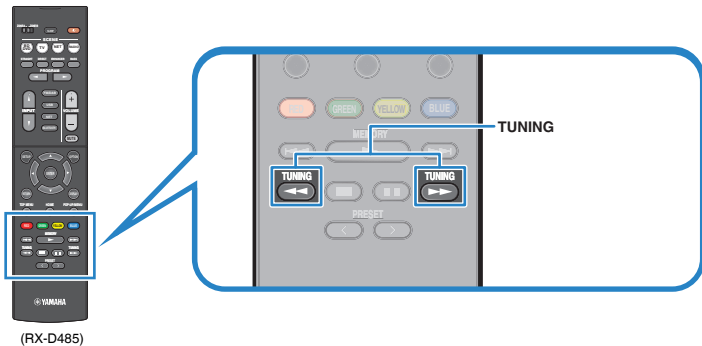

#### 注

- 当选择的 DAB 无线电电台当前不可用时，将会显示“Off Air”。
- 当本机正在接收另一个电台时，将会在“DAB”旁边显示“2”。

第二电台



- 可以在收听广播的同时观看来自外部装置的视频输入。有关详情，请参见以下内容：
  - “选择要随选定音频源输出的视频源”（第 83 页）

## 选择预设 DAB 无线电电台

通过选择注册 DAB 无线电电台的预设编号来调谐至所需的 DAB 无线电电台。

### 1 按 FM/DAB 选择“TUNER”作为输入源。

选择“TUNER”为输入源后，将在前面板显示屏上显示当前选定的 DAB 无线电电台。

### 2 按 PRESET 选择所需的 DAB 无线电电台。

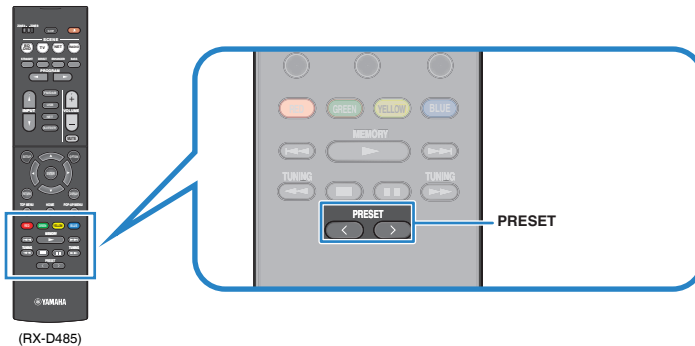

#### 注

未注册 DAB 无线电电台时，将出现“No Presets”。

## 将 DAB 无线电台注册为预设电台

手动选择一个 DAB 无线电台并将其注册到预设编号。

**注**  
可注册多达 40 个无线电台作为预设电台。

### 1 按 FM/DAB 选择 DAB 波段。

选择“TUNER”为输入源后，将在前面板显示屏上显示当前选定的 DAB 无线电台。

### 2 按 TUNING 选择 DAB 无线电台。

### 3 长按 MEMORY 几秒钟。

首次注册电台时，所选无线电台将注册到预设编号“01”。此后，您选择的每个电台将注册到最近注册的编号之后的下一个空的（未使用）预设编号。

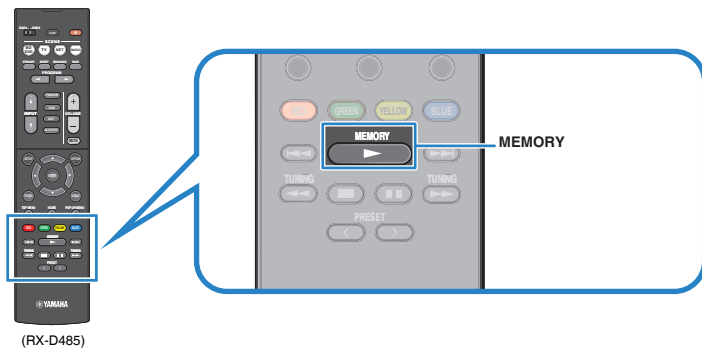

预设编号

**注**

若要选择预设编号进行注册，请在调谐至所需的无线电台后按 MEMORY 一次，按 PRESET 选择预设编号，然后再按 MEMORY。



“Empty”（未使用）或“Overwrite?”（已使用）

注册完成。

## 清除预设 DAB 无线电电台

清除注册到预设编号的 DAB 无线电电台。

### 1 按 FM/DAB 选择 “TUNER” 作为输入源。

选择 “TUNER” 为输入源后，将在前面板显示屏上显示当前选定的 DAB 无线电电台。

### 2 按 OPTION。

### 3 使用光标键选择 “Preset”，然后按 ENTER。



### 4 使用光标键选择要清除的预设电台，然后按 ENTER。



要清除的预设电台

如果清除了预设电台，则将出现 “Cleared” 并显示下一个正在使用的预设编号。



### 5 重复步骤 4，直至清除了所需的所有预设电台。

### 6 按 OPTION。

清除预设电台完成。

## 显示 DAB 信息

当本机调谐至 DAB 无线电电台时，可接收各种类型的 DAB 信息。

### 1 调谐至所需的 DAB 无线电电台。

### 2 按前面板显示屏上的 INFO 选择各种显示项目。



项目名称

选定显示项目约 3 秒后，将在前面板显示屏上显示与之对应的信息。



信息

Service Label	电台名称
DLS (Dynamic Label Segment)	当前电台的相关信息
Ensemble Label	组合名称
Program Type	电台风格
Date And Time	当前日期和时间
Audio Mode	音频模式（单声道/立体声）和位速率
CH Label/Freq.	频道标签和频率
Signal Quality	信号接收质量（0 [无] 到 100 [最好]）
DSP Program	声音模式名称
Audio Decoder	解码器名称

#### 注

根据选择的 DAB 无线电电台的不同，一些信息可能不可用。

## 检查每个 DAB 频道标签的接收信号强度

### ■ 检查每个 DAB 频道标签的接收信号强度

您可以检查每个 DAB 频道标签的接收信号强度（0 [无] 到 100 [最好]）。

#### 1 按 FM/DAB 选择 “TUNER” 作为输入源。

选择 “TUNER” 为输入源后，将在前面板显示屏上显示当前选定的 DAB 无线电台。

#### 2 按 OPTION。

#### 3 使用光标键选择 “Tune AID”，然后按 ENTER。

#### 4 使用光标键选择所需的 DAB 频道标签。



DAB 频道标签

接收信号强度

#### 5 按 OPTION。

检查完成。

## ■ DAB 频率信息

本机仅支持波段 III (174 ~ 240 MHz)。

频率	频道标签
174.928 MHz	5A
176.640 MHz	5B
178.352 MHz	5C
180.064 MHz	5D
181.936 MHz	6A
183.648 MHz	6B
185.360 MHz	6C
187.072 MHz	6D
188.928 MHz	7A
190.640 MHz	7B
192.352 MHz	7C
194.064 MHz	7D
195.936 MHz	8A
197.648 MHz	8B
199.360 MHz	8C
201.072 MHz	8D
202.928 MHz	9A
204.640 MHz	9B
206.352 MHz	9C
208.064 MHz	9D
209.936 MHz	10A
211.648 MHz	10B
213.360 MHz	10C
215.072 MHz	10D
216.928 MHz	11A
218.640 MHz	11B
220.352 MHz	11C
222.064 MHz	11D
223.936 MHz	12A
225.648 MHz	12B
227.360 MHz	12C
229.072 MHz	12D
230.784 MHz	13A
232.496 MHz	13B

频率	频道标签
234.208 MHz	13C
235.776 MHz	13D
237.488 MHz	13E
239.200 MHz	13F

# 收听 FM 广播 (RX-D485)

## 选择 FM 广播接收频率

可以通过指定 FM 广播电台的频率，调谐至该电台。

### 注

无线电频率会随本机使用的国家或地区而有所区别。此部分的解释采用用于英国和欧洲型号频率的显示。

### 1 按 FM/DAB 选择 FM 波段。

选择“TUNER”为输入源后，前面板显示屏上将显示当前选定的频率。



### 2 反复按 TUNING 设置频率。

按住此键约 1 秒，即可自动搜索电台。

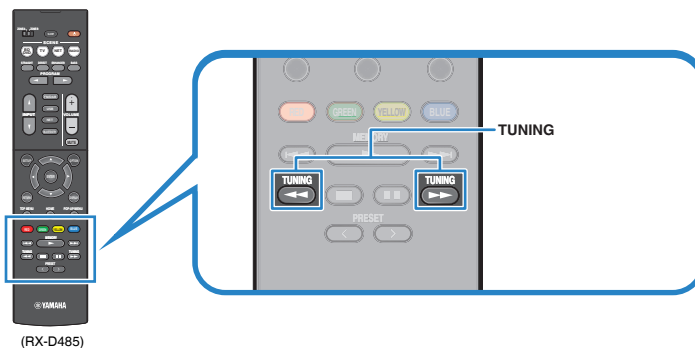

在前面板显示屏上，本机接收 FM 无线电台信号时“TUNED”灯点亮。本机接收立体声 FM 广播信号时“STEREO”点亮。

### 注

可以在收听广播的同时观看来自外部装置的视频输入。有关详情，请参见以下内容：

- “选择要随选定音频源输出的视频源”（第 83 页）

## 选择预设的 FM 无线电电台

通过选择注册 FM 无线电电台的预设编号来调谐至所需电台。

### 1 按 FM/DAB 选择 “TUNER” 作为输入源。

选择 “TUNER” 为输入源后，前面板显示屏上将显示当前选定的频率。

### 2 按 PRESET 选择所需的 FM 无线电电台。

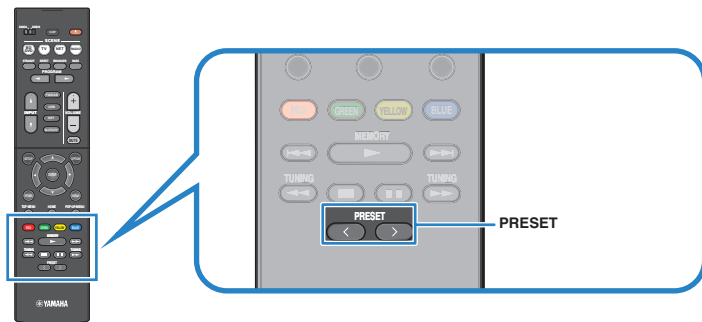

(RX-D485)



**注**  
未注册无线电电台时，前面板显示屏上将出现 “No Presets”。

## 自动注册 FM 无线电电台 (Auto Preset)

自动注册具有强信号的 FM 无线电电台。

### 注

- 可注册多达 40 个无线电电台作为预设电台。
- (仅限于英国和欧洲型号)  
仅 Radio Data System 广播电台是由 Auto Preset 功能自动注册的。

### 1 按 FM/DAB 选择 “TUNER” 作为输入源。

选择 “TUNER” 为输入源后，前面板显示屏上将显示当前选定的频率。

### 2 按 OPTION。

### 3 使用光标键选择 “Preset”，然后按 ENTER。



前面板显示屏上显示开始注册的起始预设编号。

### 注

若要指定开始注册的起始预设编号，请按光标键或 PRESET 选择预设编号。

### 4 若要开始 Auto Preset 过程，请按 ENTER。

Auto Preset 过程中将出现 “SEARCH”



开始注册的起始预设编号

Auto Preset 过程开始，自动预设期间将出现 “SEARCH”。

### 注

若要取消 Auto Preset 过程，请按 RETURN。

Auto Preset 过程完成后，前面板显示屏上将出现 “FINISH” 并且 “选项” 菜单会自动关闭。



## 手动注册 FM 无线电电台

手动选择 FM 无线电电台并将其注册到预设编号。

**注**  
可注册多达 40 个无线电电台作为预设电台。

### 1 按 FM/DAB 选择 “TUNER” 作为输入源。

选择 “TUNER” 为输入源后，前面板显示屏上将显示当前选定的频率。

### 2 反复按 TUNING 设置频率。

按住此键约 1 秒，即可自动搜索电台。

### 3 长按 MEMORY 几秒钟。

首次注册 FM 无线电电台时，所选无线电电台将注册到预设编号 “01”。此后，您选择的每个电台将注册到最近注册的编号之后的下一个空的（未使用）预设编号。

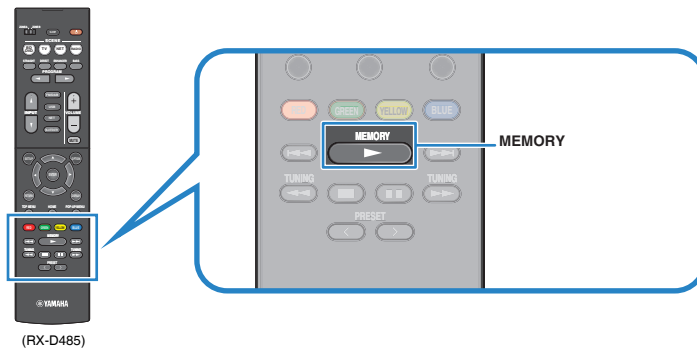

预设编号

**注**  
若要选择预设编号进行注册，请在调谐至所需的无线电电台后按 MEMORY 一次，按 PRESET 选择预设编号，然后再次按 MEMORY。



“Empty”（未使用）或当前注册的频率

注册完成。

## 清除预设 FM 电台

清除注册到预设编号的 FM 无线电电台。

- 1 按 FM/DAB 选择 “TUNER” 作为输入源。  
选择 “TUNER” 为输入源后，前面板显示屏上将显示当前选定的频率。

- 2 按 OPTION。

- 3 使用光标键选择 “Preset”，然后按 ENTER。



- 4 使用光标键选择 “CLEAR”。

- 5 使用光标键选择要清除的预设电台，然后按 ENTER。

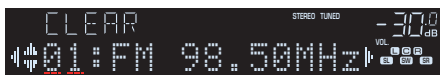

要清除的预设电台

如果清除了预设电台，则将出现 “Cleared” 并显示下一个正在使用的预设编号。



- 6 重复步骤 5，直至清除了所需的所有预设电台。

- 7 按 OPTION。

清除预设电台完成。

## 显示 Radio Data System 信息

(仅限于英国和欧洲型号)

Radio Data System 是很多国家/地区的 FM 电台采用的数据传输系统。当本机调谐至 Radio Data System 广播电台时，可接收 “Program Service”、“Program Type”、“Radio Text” 和 “Clock Time” 等各种 Radio Data System 数据。

- 1 调谐至所需的 Radio Data System 广播电台。

注

我们建议使用 “自动预设” 调谐至 Radio Data System 广播电台。有关详情，请参见以下内容：

- “自动注册 FM 无线电电台 (Auto Preset)” (第 62 页)

- 2 按前面板显示屏上的 INFO 选择各种显示项目。



项目名称

选定显示项目约 3 秒后，将在前面板显示屏上显示与之对应的信息。



信息

Program Service	节目服务名称
Program Type	当前节目类型
Radio Text	当前节目的相关信息
Clock Time	当前时间
DSP Program	声音模式名称
Audio Decoder	解码器名称
Frequency	Frequency

注

如果无线电电台未提供 Radio Data System 服务，则不会显示 “Program Service”、“Program Type”、“Radio Text” 和 “Clock Time”。



# 播放存储在 Bluetooth® 装置上的音乐

## 在本机上播放 Bluetooth® 设备音乐

可以在本机上播放存储在 Bluetooth 装置（如智能手机）上的音乐文件。

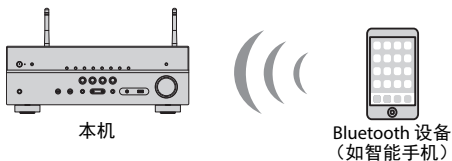

### 注

- 使用竖起的无线天线，无线连接至 Bluetooth 装置。有关详情，请参见以下内容：
  - “准备无线天线（无线连接）”（第 30 页）
- 若要使用 Bluetooth 功能，请打开 Bluetooth 装置的 Bluetooth 功能。
- 若要使用 Bluetooth 功能，请将“Bluetooth”（位于“设定”菜单）设置为“开”。有关详情，请参见以下内容：
  - “设置使用 Bluetooth®”（第 113 页）
- 有关支持的 Bluetooth 装置的详情，请参见以下内容：
  - “支持的 Bluetooth® 装置”（第 142 页）

### 1 按 BLUETOOTH 选择“Bluetooth”作为输入源。

### 2 在 Bluetooth 设备上选择本机（本机的网络名称）。

Bluetooth 设备与本机将建立连接。

如果需要通行密钥，请输入“0000”。

### 3 在 Bluetooth 设备上选择歌曲并开始播放。

电视上会显示播放屏幕。

### 注

- 如果本机检测到之前连接的 Bluetooth 设备，本机会在第 1 步之后自动连接到 Bluetooth 设备。若要建立另一 Bluetooth 连接，首先要终止当前的 Bluetooth 连接。
- 若要终止 Bluetooth 连接，请执行以下任一操作。
  - 在 Bluetooth 设备上执行断开操作。
  - 在本机上选择“Bluetooth”以外的输入源。
  - 选择“音频接收”中的“断开”（位于“设定”菜单）。

# 使用 AirPlay 播放音乐

## 使用 AirPlay 播放 iTunes/iPhone 音乐内容

利用 AirPlay, 您可通过网络在本机上播放 iTunes 或 iPhone/iPad/iPod touch 音乐。

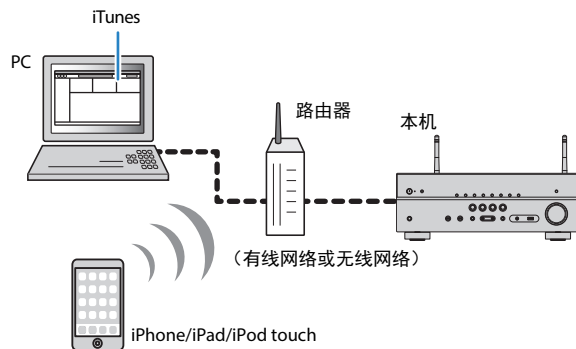

### 注

有关受支持的 iPhone 装置的详情, 请参见以下内容:

- “支持的 AirPlay 装置” (第 142 页)

### 1 在 PC 上启动 iTunes 或在 iPhone 上显示播放屏幕。

### 2 在 iTunes/iPhone 上, 点击 (轻触) AirPlay 图标, 然后选择本机 (本机的网络名称) 作为音频输出装置。

iOS 10 (示例)



iTunes (示例)



### 3 选择歌曲, 然后开始播放。

本机自动选择 “AirPlay” 作为输入源, 然后开始播放。

电视上会显示播放屏幕。



### 注意

- 使用 iTunes/iPhone 控制来调节音量时, 音量可能会意外变大。这可能会导致本机或音箱损坏。如果在播放期间音量突然变大, 请立即在 iTunes/iPhone 上停止播放。建议通过设置 “音量联动 (Vol.Interlock)” (位于 “选项” 菜单), 在限制范围内启用 iTunes/iPhone 中的音量控制。

### 注

- 可在 iTunes 或 iPhone 上开始播放时自动打开本机。有关设置的详情, 请参见以下内容:
  - “设置使用网络待机功能” (第 111 页)
- 您可编辑 iTunes/iPhone 上显示的网络名称 (本机的网络名称)。有关详情, 请参见以下内容:
  - “设置本机的网络名称” (第 112 页)
- 可以在播放过程中从 iTunes/iPhone 调节本机的音量。若要禁用从 iTunes/iPhone 控制音量, 请参见以下内容:
  - “通过 AirPlay 启用音量控制” (第 86 页)

# 播放存储在 USB 存储装置上的音乐

## 播放 USB 存储装置内容

可以在本机上播放存储在 USB 存储装置上的音乐文件。

### 注

有关可播放的 USB 装置和 USB 文件格式，请参见以下内容：

- “支持的 USB 装置”（第 142 页）
- “支持的文件格式”（第 142 页）

### 1 将 USB 存储装置连接至 USB 插孔。

本机（前部）

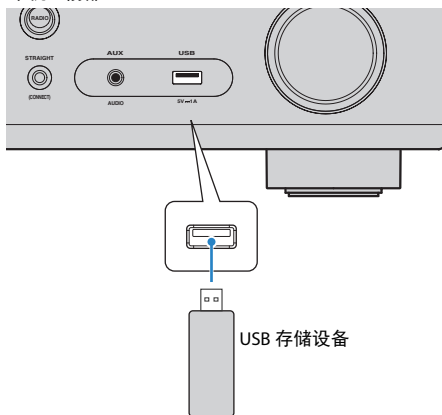

### 注

- 如果 USB 存储装置包含多个文件，可能需要一些时间来加载这些文件。在此情况下，前面板显示屏上将出现“Loading...”。
- 在断开 USB 存储装置与 USB 插孔的连接前，请停止播放该装置。
- 将 USB 存储装置直接连接到本机的 USB 插孔。不要使用延长缆线。
- 本机在处于待机模式时无法为 USB 装置充电。

### 2 按 USB 选择“USB”作为输入源。

电视上会显示浏览屏幕。

### 注

如果正在 USB 存储装置上进行播放，则将显示播放屏幕。

### 3 使用光标键选择项目，然后按 ENTER。

如果选择了一首歌曲，则将开始播放并将显示播放屏幕。

### 注

- 若要在浏览屏幕返回顶部，按住 RETURN。
- 若要切换屏幕模式浏览/播放/关闭，请按 DISPLAY。

### 注

- 可配置随机播放/重复设置来播放内容。有关详情，请参见以下内容：
  - “配置随机播放设置”（第 85 页）
  - “配置重复播放设置”（第 86 页）
- 可以将内容注册为快捷键，然后进行直接访问。有关详情，请参见以下内容：
  - “将喜爱的项目注册为快捷键”（第 74 页）

### 媒体服务器 (PC/NAS) 上的媒体共享设置

若要播放存储在媒体服务器兼容的音乐文件，首先需要在每个音乐服务器上配置媒体共享设置。

设置步骤因媒体服务器而异。以下步骤为 Windows Media Player 12 的设置示例。

#### 注

- 对于 Windows Media Player 以外安装了软件的媒体服务器，参见装置或软件的使用说明书，然后配置媒体共享设置。
- 设置步骤可能因 Windows Media Player 的视图设置或 PC 的设置而异。

- 1 启动 PC 上的 Windows Media Player 12。
- 2 选择“Stream”，然后选择“Turn on media streaming”。
- 3 点击“Turn on media streaming”。
- 4 在本机型号名称旁的下拉列表中选择“Allowed”。
- 5 点击“OK”退出。

设置完成。

#### 注

有关媒体共享设置的详情，请参阅 Windows Media Player 帮助。

### 播放存储在媒体服务器 (PC/NAS) 上的音乐

可以在本机上播放存储在媒体服务器上的音乐文件。

#### 注

- 需要提前配置每个音乐服务器上的媒体共享设置。有关详情，请参见以下内容：
  - “媒体服务器 (PC/NAS) 上的媒体共享设置” (第 68 页)
- 若要使用此功能，必须将本机及 PC 连接至同一路由器。可以检查是否已为本机正确分配网络参数（如 IP 地址）。有关详情，请参见以下内容：
  - “查看本机上的网络信息” (第 109 页)
- 使用无线网络连接时，音频播放可能会中断。在此情况下，使用有线网络连接。
- 有关可播放文件格式的详情，请参见以下内容。
  - “支持的文件格式” (第 142 页)

### 1 按 NET 选择“SERVER”作为输入源。

电视上会显示浏览屏幕。

#### 注

如果正在 PC 上播放从本机选择的音乐文件，则将显示播放屏幕。

### 2 使用光标键选择音乐服务器，然后按 ENTER。

### 3 使用 光标键选择项目，然后按 ENTER。

如果选择了一首歌曲，则将开始播放并将显示播放屏幕。

#### 注

- 若要在浏览屏幕返回顶部，按住 RETURN。
- 若要切换屏幕模式浏览/播放/关闭，请按 DISPLAY。

#### 注

- 可配置随机播放/重复设置来播放内容。有关详情，请参见以下内容：
  - “配置随机播放设置”（第 85 页）
  - “配置重复播放设置”（第 86 页）
- 还可以使用 Digital Media Controller (DMC) 来控制播放。有关详情，请参见以下内容：
  - “设置使用 Digital Media Controller”（第 111 页）
- 可以将内容注册为快捷键，然后进行直接访问。有关详情，请参见以下内容：
  - “将喜爱的项目注册为快捷键”（第 74 页）

### 选择 Internet 电台

选择 Internet 电台并开始播放。

#### 注

- 若要使用此功能，必须将本机连接至 Internet。可以检查是否已为本机正确分配网络参数（如 IP 地址）。有关详情，请参见以下内容：
  - “查看本机上的网络信息”（第 109 页）
- 您可能无法收到某些 Internet 电台。
- 本机使用 airable.Radio 服务。airable 是 Tune In GmbH 的服务。
- 此服务可能会在未经通知的情况下被中断。
- 文件夹名称因语言而异。

#### 1 按 NET 选择“NET RADIO”作为输入源。

电视上会显示浏览屏幕。

#### 2 使用光标键选择项目，然后按 ENTER。

如果选择了一个 Internet 电台，则将开始播放并将显示播放屏幕。

#### 注

- 若要在浏览屏幕返回顶部，按住 RETURN。
- 若要切换屏幕模式浏览/播放/关闭，请按 DISPLAY。

### 注册喜爱的 Internet 电台

可以立即将播放中的 Internet 电台注册到“Favorites”文件夹。

#### 1 收听 Internet 电台时，按 OPTION。

#### 2 使用光标键选择“添加到收藏夹”，然后按 ENTER。

在播放屏幕中，会将当前电台添加到“Favorites”文件夹。在浏览屏幕中，会将列表中选定的电台添加到“Favorites”文件夹。

注册过程完成时，“选项”菜单会自动关闭。

#### 注

- 已注册到收藏夹的电台显示为带“★”。
- 若要移除已注册到收藏夹的电台，请选择该电台，然后选择“从收藏夹中删除”。
- 可以将 Internet 电台注册为快捷键，然后进行直接访问。有关详情，请参见以下内容：
  - “将喜爱的项目注册为快捷键”（第 74 页）

## 收听流媒体服务

可以使用移动装置上的 MusicCast CONTROLLER 收听流媒体服务。在 MusicCast CONTROLLER 屏幕上，选择本机指定用的房间名称，然后通过其电台名称选择要调谐的音乐流媒体服务。有关详情，请参见 MusicCast CONTROLLER app。

### 注

- 服务仅限于特定地区。
- 本机支持的服务可能无法使用，具体取决于购买本机的地区。
- 服务可能会变更或中断，恕不另行通知。
- 在 MusicCast CONTROLLER app 中注册本机后，就可以使用流媒体服务了。有关详情，请参见以下内容：
  - “将本机添加到 MusicCast 网络”（第 37 页）
- 若要使用此功能，必须将本机连接至 Internet。可以检查是否已为本机正确分配网络参数（如 IP 地址）。有关详情，请参见以下内容：
  - “查看本机上的网络信息”（第 109 页）
- 有关音乐流媒体服务的详情，请参见对流媒体的补充内容。访问 Yamaha 下载页面进行下载。  
<http://download.yamaha.com/>

## SCENE 功能

### ■ 一键式选择输入源和喜爱的设置 (SCENE)

借助场景功能，可以一键选择以下设置。

- 输入源
- 声音程序
- Compressed Music Enhancer 开/关
- 场景链接播放
- 目标区域

可以在遥控器上注册 4 个场景功能，分别分配至 4 个 SCENE 键。

### ■ 选择注册的场景

按 SCENE，然后直接选择要直接注册到相应场景的输入源和设置。本机在处于待机模式时将自动打开。

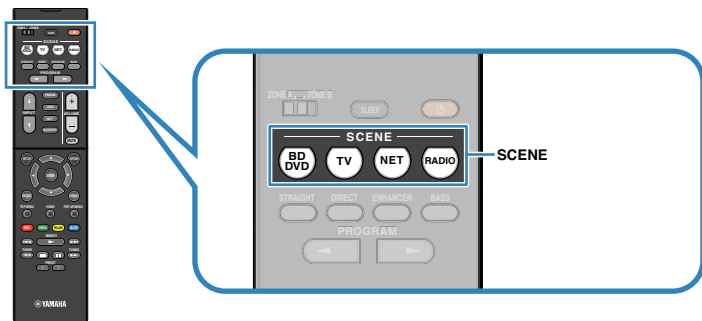

默认情况下，将为每个场景注册以下设置。

SCENE	BD DVD	TV	NET	RADIO
输入	HDMI1	AUDIO1	NET RADIO	TUNER
声音程序	Sci-Fi	STRAIGHT	5ch Stereo	5ch Stereo
Compressed Music Enhancer	关	开	开	开
场景链接播放	开	开	关	关
目标区域	Zone A	Zone A	Zone A	Zone A

#### 注

- 有关声音程序、Compressed Music Enhancer 和目标区域的详情，请参见以下内容：
  - “欣赏针对内容类型进行了优化的声场效果”（第 39 页）
  - “使用丰富的声音（Compressed Music Enhancer）功能播放数字压缩格式”（第 42 页）
  - “操作 Zone B”（第 44 页）
- 利用场景链接播放功能，您可结合场景自动打开电视，或在通过 HDMI 连接至本机的外部装置上开始播放。有关详情，请参见以下内容：
  - “设置使用 SCENE 链接播放”（第 100 页）



## 注册场景

可以更改默认设置并注册分配到每个 SCENE 键的功能。

### 注

建议您通过播放想要注册的内容注册场景。

### 1 执行以下操作以准备要分配给场景的设置。

- 选择输入源
- 选择声音程序或直接解码
- 启用/禁用 Compressed Music Enhancer
- 启用/禁用场景链接播放
- 启用/禁用对 Zone A/B 的音频输出

### 2 按住所需的 SCENE 键直至前面板显示屏中出现“SET Complete”。



注册完成。

### 注

有关设置的详情，请参见以下内容：

- “欣赏针对内容类型进行了优化的声场效果”（第 39 页）
- “使用丰富的声音（Compressed Music Enhancer）功能播放数字压缩格式”（第 42 页）
- “设置使用 SCENE 链接播放”（第 100 页）
- “操作 Zone B”（第 44 页）

## 快捷键功能

### ■ 将喜爱的项目注册为快捷键

可以将喜爱的 Bluetooth、USB、媒体服务器和网络内容注册为快捷键，然后即可通过选择快捷键编号进行直接访问。

#### 注

- 可注册多达 40 个内容作为快捷键。
- 亦可使用“收藏夹”功能注册 Internet 电台。有关详情，请参见以下内容：
  - “注册喜爱的 Internet 电台”（第 70 页）
- 本机将 Bluetooth 或 AirPlay 注册为输入源。个别内容无法注册。

#### 1 播放将要注册的歌曲或电台站。

#### 2 长按 MEMORY 几秒钟。

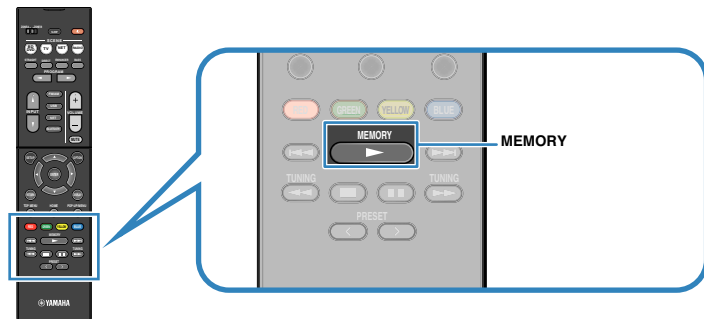

快捷键编号（闪现）

前面板显示屏中显示的“MEMORY”和要注册项目的快捷键编号闪烁。

#### 注

若要将快捷键编号更改为将注册的项目，请在第 2 步之后使用 PRESET 选择快捷键编号。



“Empty”（未使用）或当前注册的项目

### 3 按 MEMORY。

前面板显示屏中显示注册的快捷键编号和“Memorized”。注册完成。

## ■ 调出注册为快捷键的内容

选择快捷键编号，调出已注册的内容（Bluetooth、USB、媒体服务器和网络内容）。

### 注

可注册多达 40 个内容作为快捷键。

### 1 按 BLUETOOTH, NET 或 USB。

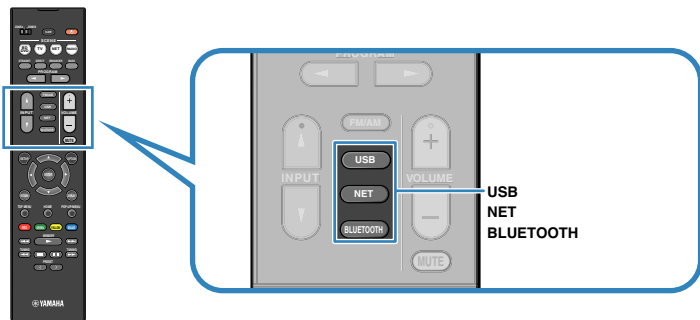

### 2 按 PRESET 选择所需的内容。

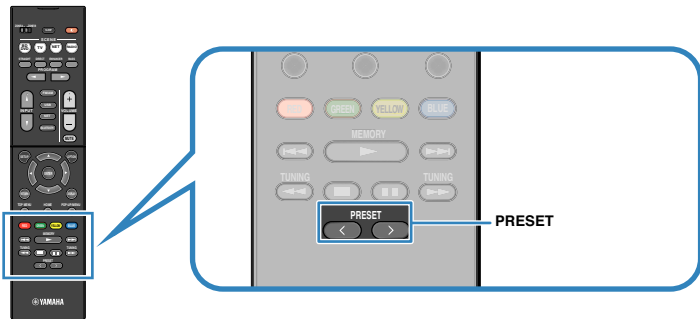

开始播放所选内容。

### 注

- 当无注册项目时，前面板显示屏中将显示 “No Presets”。
- 在以下情况下，将无法重新调用已注册的项目。
  - 含有已注册项目的 USB 存储装置无法连接到本机。
  - 含有已注册项目的计算机机会关闭或无法连接到网络。
  - 已注册的网络内容会暂时不可用或失效。
  - 已注册的项目（文件）已删除或移至其他位置。
  - 无法建立 Bluetooth 连接。
- 当注册存储在 USB 存储装置或媒体服务器 (PC/NAS) 中的音乐文件时，本机将记住音乐文件在文件夹中的相对位置。如果已在文件夹中添加或删除任何音乐文件，本机可能会无法正确地重新调用音乐文件。在此类情况下，应重新注册项目。
- 在您的移动装置上，注册内容（歌曲和 Internet 电台）可以显示为列表，并使用 MusicCast CONTROLLER 轻松移除。有关详情，请参见以下内容：
  - “使用 MusicCast CONTROLLER”（第 37 页）

## 配置各播放源的播放设置（选项菜单）

### 选项菜单的基本操作

按照以下基本步骤对“选项”菜单进行操作。借助“选项”菜单，可以根据当前播放的输入源配置不同的播放设置。

#### 1 按 OPTION。

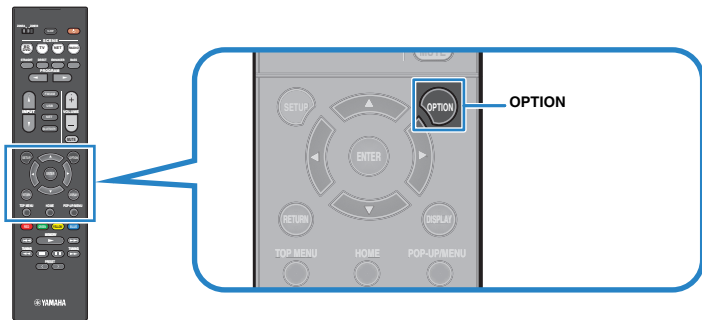

前面板显示屏



电视屏幕

#### 2 使用光标键选择项目，然后按 ENTER。

#### 3 使用光标键选择设置。

#### 4 按 OPTION。

设置完成。

#### 注

- 有关默认设置的详情，请参见以下内容：
- “选项菜单的默认设置”（第 153 页）

## 选项菜单项

使用下表对本机的播放设置进行配置。

### 注

- 可用的项目因所选的输入源而异。
- 圆括号中的文本是前面板显示屏上的指示。
- 根据购买区域的不同，还可使用一些有关音频流服务的菜单项。

项目	功能	页码
<b>选择输入 (Input Select)</b>	切换信号源。	第 78 页
<b>音调控制 (Tone Control)</b>	调节声音的高频范围/低频范围。	第 78 页
	<b>程序 (PRG)</b> 选择声音程序和立体声播放。	第 78 页
	<b>Sur.Decode (SrDec)</b> 当 Sur.Decode 选为程序时，请选择使用的环绕声解码器。	第 80 页
<b>DSP/环绕 (DSP/Surround)</b>	<b>DSP 强度 (DSP Level)</b> 调节声场音效水平。	第 80 页
	<b>Adaptive DRC (A.DRC)</b> 设置是否在调节音量的同时自动调节动态范围（从最大到最小）。	第 80 页
	<b>Enhancer (Enhancer)</b> 启用/禁用 Compressed Music Enhancer。	第 81 页
	<b>输入修正 (In.Trim)</b> 纠正各个输入源之间的音量差异。	第 81 页
<b>音量修正 (Volume Trim)</b>	<b>低音炮修正 (SW.Trim)</b> 微调低音炮音量。	第 81 页
	<b>ZoneB 修正 (ZB.Trim)</b> 纠正 Zone A/B 之间的音量差异。	第 81 页
<b>音视频同步 (Lipsync)</b>	启用/禁用“音视频同步”设置（位于“设定”菜单）。	第 81 页
<b>信号信息 (Signal Info.)</b>	显示与视频/音频信号有关的信息。	第 82 页
<b>音频输入 (Audio In)</b>	将所选输入源的视频与不同输入源的音频进行组合。	第 82 页
<b>视频输出 (Video Out)</b>	选择要随选定音频源输出的视频源。	第 83 页
<b>FM 模式 (FM Mode)</b>	在“立体声”和“单声道”之间切换 FM 广播的接收模式。	第 83 页

项目	功能	页码
<b>预设 (Preset)</b>	<b>自动预设 (AUTO)</b> 自动将具有强信号的 FM 无线电电台注册为预设电台。	第 84 页
	<b>清除预设 (CLEAR)</b> 清除注册到预设编号的无线电电台。	第 84 页
<b>交通信息 (Traffic Program)</b>	（仅限于英国、欧洲、俄罗斯和中东型号） 自动搜索交通信息电台。	第 85 页
<b>随机播放 (Shuffle)</b>	配置随机播放设置。	第 85 页
<b>重复播放 (Repeat)</b>	配置随机重复设置。	第 86 页
<b>音量联动 (Vol.Interlock)</b>	通过 AirPlay，启用/禁用 iTunes/iPhone 中的音量控制。	第 86 页
<b>添加到收藏夹 (Add to Fav.)</b> <b>从收藏夹中删除 (Remove from Fav.)</b>	将喜爱的 Internet 电台添加到“Favorites”文件夹，或将其从“Favorites”文件夹中移除。	第 86 页
<b>初期搜台 (Init Scan)</b>	（仅 RX-D485） 执行 DAB 广播接收信号的初期搜台。	第 87 页
<b>受信辅助 (Tune AID)</b>	（仅 RX-D485） 检查每个 DAB 频道的接收信号强度。	第 87 页

## 切换输入源

切换输入源。按 ENTER 切换到所选的输入源。

### 选项菜单

“选择输入”

## 调节音频输出的音调

分别调节声音的高频范围 (Treble) 和低频范围 (Bass)。

### 选项菜单

“音调控制”

### 选择

高音、低音

### 设置范围

-6.0 dB~+6.0 dB (0.5 dB 增量)

### 注

- “高音”和“低音”均为 0.0 dB 时，显示“Bypass”。
- 还可用前面板控件调节音调。按 TONE CONTROL 选择“高音”或“低音”，然后按 PROGRAM 进行调节。
- 如果设置极限值，则声音可能不会与其他声道的声音匹配。

## 配置 DSP/环绕声

### ■ 选择声音程序

选择声音程序和立体声播放。

#### 注

可按 PROGRAM 选择声音程序。

### 选项菜单

“DSP/环绕” > “程序”

### 音乐

<b>Hall in Munich</b>	此程序模拟大约有 2500 个座位的慕尼黑音乐大厅，该大厅的室内装修使用了时尚的木质材料。细腻华美的回响可传播到每一个角落，创造一种祥和的气氛。收听者的虚拟座位在音乐厅的中部偏左。
<b>Hall in Vienna</b>	此程序模拟一个可容纳 1700 人的、具有维也纳传统风格的鞋盒形状的中等规模音乐厅。立柱和装饰雕刻图案在听众的四周产生极为复杂的回响，从而呈现非常完整饱满的声音。
<b>Chamber</b>	此程序再现像大礼堂那样的具有高天花板的相对宽广的空间。它提供了悦耳的回响，适合于宫廷音乐和室内音乐。
<b>Cellar Club</b>	此程序模拟具有较低天花板和家庭氛围的私密音乐场地。真实生动的声场产生震撼的音响效果，让您感觉好像坐在小舞台前的前排座位上。
<b>The Roxy Theatre</b>	此程序创造了坐落在洛杉矶的可容纳 460 人的摇滚音乐厅场地的声场。收听者的虚拟座位在大厅的中部偏左。
<b>The Bottom Line</b>	此程序创造了曾是纽约一家著名爵士俱乐部的 The Bottom Line 的舞台前部的声场。该场所在声场左右两边可容纳 300 人，产生真实而亮丽的声音。

### 电影

<b>Sports</b>	此程序让收听者可欣赏体育广播和轻松的娱乐节目的真实感。在体育广播中，评论员的声音清晰地处于中央位置，同时在适当空间内的周边传递球迷的声音，从而逼真地反映体育场内的氛围。
<b>Action Game</b>	此程序适合于动作游戏，例如赛车和战斗游戏。各种效果的实现和强化让玩家感觉就像自己在做动作，从而更能集中精力。将此程序与 Compressed Music Enhancer 组合使用，可以形成更具动感、更强劲的声场效果。
<b>Roleplaying Game</b>	此程序适合于角色扮演和冒险游戏。此程序可以增加声场的深度，从而自然、真实地再现各种场景的背景音乐、特效及对话。将此程序与 Compressed Music Enhancer 组合使用，可以形成更清晰且更具空间感的声场效果。
<b>Music Video</b>	您可以利用此程序来欣赏通俗、摇滚和爵士音乐会的视频，获得身临其境的感觉。舞台上歌手和独奏的真实感，强化了韵律乐器的节奏的现场感的声场，再加上环绕声声场产生的宏大的礼堂空间效果，使您置身于火热的音乐会氛围。

<b>Standard</b>	此程序建立的声场在不扰乱和多声道音频的原始音响定位的情况下，突出环绕声效果。其设计基于理想的影院构想：观众处在影院左、右和后方的优美声音回响的包围之中。
<b>Spectacle</b>	此程序传递大制作电影的规模和气势。它提供了辽阔的可匹配立体声宽银幕电影的声音空间，并包含宽广的动态范围，可提供从细微声音到震撼回响的一切音响效果。
<b>Sci-Fi</b>	此程序清晰地再现了最新的 Sci-Fi 和 SFX 电影精致细腻的声音设计。您可以欣赏电影摄影技术创造的多种多样的虚拟空间，并能听出对话、音效和背景音乐之间的清楚界限。
<b>Adventure</b>	此程序特别适合于精确再现动作和冒险电影的声音设计。此声场抑制了回响，但重点再现了左右两侧的开阔感觉，提供了向左右两侧大大拓展的宏大空间。抑制的深度建立一个清晰且强有力的空间，同时保持声音的清晰和声道的区分。
<b>Drama</b>	此程序的特点是稳定的回响，适合从严肃的戏剧艺术到音乐剧和喜剧等多种电影风格。回响适中，但适合立体音。再现音效和背景音乐并产生轻微的回响，但不会影响对话的清晰度。长时间收听也绝不会感到厌倦。
<b>Mono Movie</b>	此程序再现单声道视频源，例如在老电影院气氛中放映的经典电影。此程序通过在原来的音频中增加宽度和相应的回响，创造一个带有深度的舒适空间。

## STEREO

<b>2ch Stereo</b>	使用此程序可将多声道音源混合为 2 声道。当多声道信号输入时，它们会混合成 2 声道，并从前置音箱输出（此程序不使用 CINEMA DSP）。
<b>5ch Stereo</b>	使用此程序从所有音箱输出声音。当您播放多声道音源时，本机会将音源向下混合为 2 声道，然后从所有音箱输出声音。此程序建立一个较大的声场，适合于聚会的背景音乐。

## 未处理

<b>Sur.Decode</b>	环绕声解码器可以在无声场效果的 2 声道音源播放多声道。
<b>Straight</b>	启用直接解码模式时，本机将从前置音箱中为 2 声道音源（如 CD）产生立体声，并为多声道音源产生未处理的多声道声音。

### 注

有关“Sur.Decode”的详情，请参见以下内容：

- “选择程序中使用的环绕声解码器”（第 80 页）

## ■ 选择程序中使用的环绕声解码器

“程序”（在“选项”菜单）选择“Sur.Decode”，或按 PROGRAM 选择使用的环绕声解码器。

### 注

有关“程序”（位于“选项”菜单）的详情，请参见以下内容。

- “选择声音程序”（第 78 页）

### 选项菜单

“DSP/环绕” > “Sur.Decode”

### 设置

<b>DPL Movie</b>	使用适合于电影的 Dolby Pro Logic II 解码器。
<b>DPL Music</b>	使用适合于音乐的 Dolby Pro Logic II 解码器。
<b>DPL Game</b>	使用适合于游戏的 Dolby Pro Logic II 解码器。
<b>Neo:6 Cinema</b>	使用适合于电影 DTS Neo:6 解码器。
<b>Neo:6 Music</b>	使用适合于音乐的 DTS Neo:6 解码器。

### 注

- 有关各解码器的详情，请参见以下内容：
  - “音频解码格式的术语”（第 140 页）
- 您可在 DSP 参数”（位于“设定”菜单）中调节环绕声解码器参数。有关详情，请参见以下内容：
  - “设置前声场的宽广效果”（第 101 页）
  - “调节中央声场的宽广效果”（第 101 页）
  - “调节前声场和环绕声声场之间的水平差”（第 101 页）
  - “调节前声场的中央定向（宽广效果）”（第 101 页）

## ■ 调节声场音效水平

调节声场音效水平。

### 选项菜单

“DSP/环绕” > “DSP 强度”

### 设置范围

-6 dB ~ +3 dB（1 dB 增量）

## ■ 自动调节动态范围

设置是否在调节音量水平的同时自动调节动态范围（从最大到最小）。设置为“开”时，动态范围会在音量较小时变窄，并在音量较高时变宽。对夜间以低音量收听音频很有用。

### 选项菜单

“DSP/环绕” > “Adaptive DRC”

### 设置

关	不自动调节动态范围。
开	自动调节动态范围。



## ■ 设置 Compressed Music Enhancer

启用/禁用 Compressed Music Enhancer。

### 选项菜单

“DSP/环绕” > “Enhancer”

### 设置

关	禁用 Compressed Music Enhancer。
开	启用 Compressed Music Enhancer。

### 注

- 对每个输入源单独应用此设置。
- 也可以使用遥控器上的 ENHANCER 启用/禁用 Compressed Music Enhancer。
- 有关 Compressed Music Enhancer 的详情，请参见以下内容：
  - “使用丰富的声音（Compressed Music Enhancer）功能播放数字压缩格式”（第 42 页）

## 在播放中纠正音量差异

## ■ 纠正各个输入源之间的音量差异

纠正各个输入源之间的音量差异。如果切换输入源时的音量变化对您造成了不便，请使用此功能纠正该问题。

### 选项菜单

“音量修正” > “输入修正”

### 设置范围

-6.0 dB~+6.0 dB（0.5 dB 增量）

### 注

对每个输入源单独应用此设置。

## ■ 调节低音炮音量

微调低音炮音量。

### 选项菜单

“音量修正” > “低音炮修正”

### 设置范围

-6.0 dB~+6.0 dB（0.5 dB 增量）

## ■ 修正 Zone A 和之间的音量差异 Zone B

如果 Zone A/B 之间的音量差异给您造成了不便，请调节 Zone B 的音量。

### 选项菜单

“音量修正” > “ZoneB 修正”

### 设置范围

-10.0 dB~+10.0 dB（0.5 dB 增量）

### 注

此设置在“ZoneB 音量”（位于“设定”菜单）设置为“不连动”时不起作用。有关详情，请参见以下内容：

- “Zone B 的音量随 Zone A 的音量变化而变化”（第 104 页）

## 启用音视频同步调节

启用/禁用“音视频同步”（位于“设定”菜单）中配置的调节。

### 注

有关“音视频同步”（位于“设定”菜单）的详情，请参见以下内容。

- “设置音视频同步功能的调节方法”（第 102 页）

### 选项菜单

“音视频同步”

### 设置

关	禁用“音视频同步”调节。
开	启用“音视频同步”调节。

### 注

对每个输入源单独应用此设置。

## 查看与视频/音频信号有关的信息

显示与视频/音频信号有关的信息。

### 选项菜单

“信号信息”

格式	输入信号的音频格式
声道	输入信号中音源声道的数量（前/环绕声/LFE） 例如，“3/2/0.1”表示3个前声道、2个环绕声声道和LFE。
采样率	输入数字信号的每秒采样数
视频输入	输入数字信号的类型和分辨率
视频输出	输出数字信号的类型和分辨率

### 注

若要切换前面板显示屏上的信息，按光标键。

## 将当前输入源的视频与其他输入源的音频进行组合

选择不同输入源的音频与当前选择的输入源的视频一起播放。例如，在以下情况下使用此功能。

- 连接支持 HDMI 视频输出但不支持 HDMI 音频输出的播放装置时

### 选项菜单

“音频输入”

### 输入源

HDMI 1 - 4、AV 1 - 3

### 设置

AV 1 - 3、AUDIO 1 - 3

## 本机上可用的音频/视频输入插孔

视频装置上的输出插孔		本机上的输入插孔	
视频	音频	视频	音频
HDMI	数字光纤	HDMI 1 - 4	AUDIO 1 (OPTICAL)
	数字同轴	HDMI 1 - 4	AUDIO 2 (COAXIAL) AV 1 (COAXIAL)
	模拟立体声	HDMI 1 - 4	AUDIO 3 (AUDIO) AV 2 - 3 (AUDIO)
复合视频	数字光纤	AV 1 - 3 (VIDEO)	AUDIO 1 (OPTICAL)

## 必需的设置

例如，如果已将视频装置连接至本机的 AV 2 (VIDEO) 和 AUDIO 1 (OPTICAL) 插孔，请更改组合设置，如下所示。

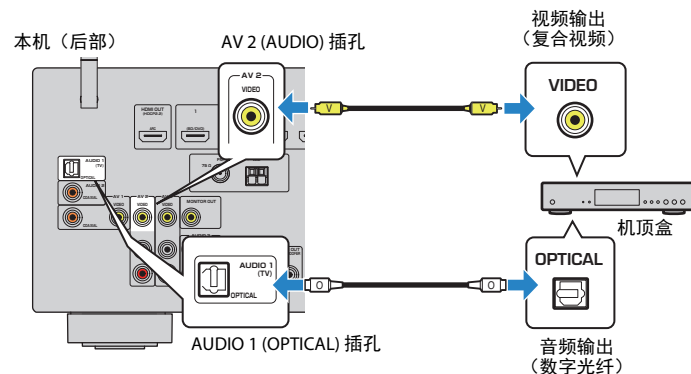

1 按 INPUT 选择“AV 2”（要使用的视频输入插孔）作为输入源。

2 按 OPTION。

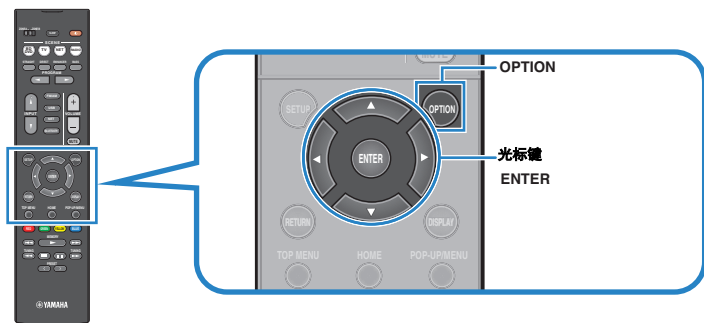

3 使用光标键选择“Audio In”，然后按 ENTER。



4 使用光标键选择“AUDIO 1”（要使用的音频输入插孔）。



5 按 OPTION。

这样就完成了必需的设置。

## 选择要随选定音频源输出的视频源

选择要随选定音频源输出的视频源。例如，可以边观看不同源的视频，边听广播。

### 选项菜单

“视频输出”

### 输入源

AUX、AUDIO 1-3、TUNER、（网络源）、AirPlay、MusicCast Link、SERVER、NET RADIO、Bluetooth、USB

### 设置

关	不输出视频。
HDMI 1-4、AV 1-3	通过对应的视频输入插孔输出视频输入。

## 在立体声和单声道之间切换 FM 广播的接收模式

在立体声和单声道之间切换 FM 广播的接收模式当接收到的 FM 无线电电台信号不稳定时，切换到单声道可以使此情况得到改观。

### 选项菜单

“FM 模式”

### 设置

立体声	启用立体声 FM 电台接收模式。
单声道	启用单声道 FM 电台接收模式。

## 设置预设电台

### ■ 手动注册电台

自动注册具有强信号的 FM 无线电电台。

#### 注

- 可注册多达 40 个无线电电台作为预设电台。
- 请参见以下内容注册 AM 无线电电台。
  - “手动注册无线电电台”（第 53 页）
- （仅限于英国、欧洲、俄罗斯和中东型号）  
仅 Radio Data System 广播电台是由 Auto Preset 功能自动注册的。

#### 选项菜单

“预设” > “自动预设”

#### 1 按 FM/AM 选择 “TUNER” 作为输入源。

选择 “TUNER” 为输入源后，前面板显示屏上将显示当前选定的频率。

#### 2 按 OPTION。

#### 3 使用光标键选择 “Preset”，然后按 ENTER。



前面板显示屏上显示开始注册的起始预设编号。

#### 注

若要指定开始注册的起始预设编号，请按光标键或 PRESET 选择预设编号。

#### 4 若要开始 Auto Preset 过程，请按 ENTER。

Auto Preset 过程中将出现 “SEARCH”



开始注册的起始预设编号

Auto Preset 过程开始，自动预设期间将出现 “SEARCH”。

#### 注

若要取消 Auto Preset 过程，请按 RETURN。

Auto Preset 过程完成后，前面板显示屏上将出现 “FINISH” 并且 “选项” 菜单会自动关闭。



### ■ 清除预设电台

清除注册到预设编号的无线电电台。

#### 选项菜单

“预设” > “清除预设”

#### 1 按 FM/AM 选择 “TUNER” 作为输入源。

选择 “TUNER” 为输入源后，前面板显示屏上将显示当前选定的频率。

#### 2 按 OPTION。

#### 3 使用光标键选择 “Preset”，然后按 ENTER。



#### 4 使用光标键选择 “CLEAR”。

清除 DAB 无线电电台时跳过此步骤。

## 5 使用光标键选择要清除的预设电台，然后按 ENTER。



要清除的预设电台

如果清除了预设电台，则将出现“Cleared”并显示下一个正在使用的预设编号。



## 6 重复步骤 5，直至清除了所需的所有预设电台。

## 7 按 OPTION。

清除预设电台完成。

## 自动接收交通信息

（仅限于英国、欧洲、俄罗斯和中东型号）

选择“TUNER”作为输入源时，本机自动搜索交通信息电台。

### 选项菜单

“交通信息”

## 1 选择“TUNER”作为输入源时，请按 OPTION。

## 2 使用光标键选择“交通信息”，然后按 ENTER。

交通信息电台搜索会在 5 秒内开始。再次按 ENTER 可立即启动搜索。

### 注

- 若要从当前频率向上/向下搜索，请在显示“READY”时按光标键。
- 若要取消搜索，请按 RETURN。

完成搜索时，以下屏幕会出现 3 秒。



交通信息电台（频率）

### 注

未找到交通信息电台时，“TP Not Found”会出现约 3 秒。

## 配置随机播放设置

配置播放用的随机播放设置。

### 选项菜单

“随机播放”

### 设置

关	关闭随机播放功能。
开	以随机顺序播放当前歌曲集（文件夹）中的歌曲。

### 注

此设置仅在“USB”或“SERVER”被选为输入源的情况下可用。

## 配置重复播放设置

配置播放用的重复播放设置。

### 选项菜单

“重复播放”

### 设置

关	关闭重复播放功能。
一首	重复播放当前歌曲。
全部	重复播放当前歌曲集（文件夹）中的所有歌曲。

### 注

此设置仅在“USB”或“SERVER”被选为输入源的情况下可用。

## 通过 AirPlay 启用音量控制

通过 AirPlay，启用/禁用 iTunes/iPhone 中的音量控制。设置为“关”以外时，可以在播放过程中通过 iTunes/iPhone 调节本机音量。

### 选项菜单

“音量联动”

### 设置

关	禁用 iTunes/iPhone 中的音量控制。
限制	在限制范围内（-80 dB~-20 dB 和静音）启用 iTunes/iPhone 中的音量控制。
全	在整个范围内（-80 dB~+16.5 dB 和静音）启用 iTunes/iPhone 中的音量控制。

## 将 Internet 电台添加至“Favorites”文件夹

注册当前播放的 Internet 电台到“Favorites”文件夹。

### 选项菜单

“添加到收藏夹”

- 1 收听 Internet 电台时，按 **OPTION**。
- 2 使用光标键选择“添加到收藏夹”，然后按 **ENTER**。  
注册过程完成时，“选项”菜单会自动关闭。

## 将 Internet 电台从“Favorites”文件夹移除

将 Internet 电台从“Favorites”文件夹移除。

### 选项菜单

“从收藏夹中删除”

- 1 使用光标键选择要从“Favorites”文件夹中移除的 Internet 电台。
- 2 按 **OPTION**。
- 3 使用光标键选择“从收藏夹中删除”，然后按 **ENTER**。  
移除过程完成时，“选项”菜单会自动关闭。

## 执行 DAB 广播接收信号的初期搜台

(仅 RX-D485)

执行 DAB 无线电电台的初期搜台。

### 选项菜单

“初期搜台”

- 1 按 FM/DAB 选择 DAB 波段。
- 2 按 OPTION。
- 3 使用光标键选择“初期搜台”，然后按 ENTER。
- 4 按 ENTER 开始初期搜台。

初期搜台完成后，本机会自动调谐到存储的第一个 DAB 无线电电台。

### 注

- 如果再次执行初期搜台，则当前注册到预设编号的 DAB 无线电电台将会被清除。
- 如果初期搜台未找到任何 DAB 无线电电台，则按 ENTER 再次执行初期搜台。

## 检查每个 DAB 频道标签的接收信号强度

(仅 RX-D485)

您可以检查每个 DAB 频道标签的接收信号强度。

### 选项菜单

“受信辅助”

- 1 按 FM/DAB 选择 DAB 波段。
- 2 按 OPTION。
- 3 使用光标键选择“受信辅助”，然后按 ENTER。
- 4 使用光标键选择所需的 DAB 频道标签。

DAB 频道标签的接收强度显示为 0（无）到 100（最好）。

- 5 按 OPTION。

检查完成。

# 配置

## 配置各种功能（设定菜单）

### 设定菜单的基本操作

按照以下基本步骤对“设定”菜单进行操作。您可使用“设定”菜单配置本机的各种功能。

#### 注

- 若有可用的新固件，会出现消息屏幕。
- 如果提供了新的固件，则信封图标(✉)将出现在屏幕中。
- 有关固件更新的详情，请参见以下内容：
  - “固件更新”（第 132 页）

#### 1 按 SETUP。

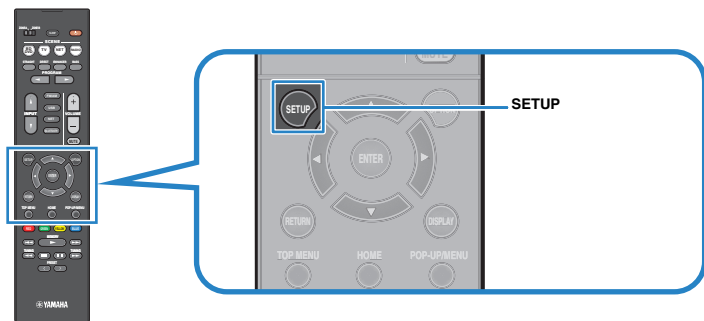

#### 2 使用 光标键选择菜单，然后按 ENTER。

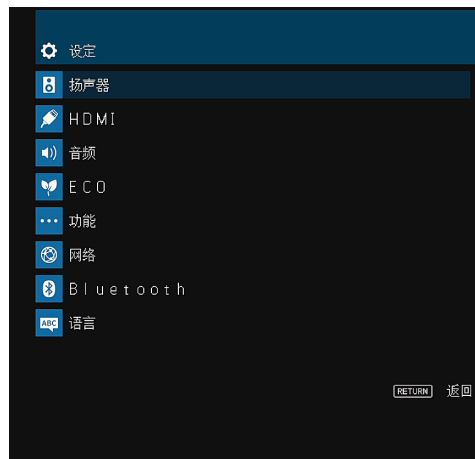

#### 3 使用 光标键选择项目，然后按 ENTER。

#### 4 使用 光标键选择项目，然后按 ENTER。

#### 5 按 SETUP。

设置完成。

#### 注

- 有关默认设置的详情，请参见以下内容：
- “设置菜单的默认设置”（第 153 页）



## 设定菜单项

使用下表对本机的各种功能进行配置。

菜单	项目	功能	页码
扬声器	<b>选择音箱系统</b>	选择音箱系统。	第 92 页
	<b>低音炮</b>	选择是否连接低音炮。	第 92 页
	<b>前置</b>	选择前置音箱的尺寸。	第 93 页
	<b>中置</b>	选择是否连接中置音箱，并选择其尺寸。	第 93 页
	<b>环绕声</b>	选择是否连接环绕声音箱，并选择其尺寸。	第 94 页
	<b>分频点</b>	设置可从尺寸设为“小”的音箱输出的低频分量的下限。	第 94 页
	<b>低音炮相位</b>	设置低音炮的相位。	第 95 页
	<b>附加低音</b>	启用/禁用 附加低音。	第 95 页
	<b>Virtual CINEMA FRONT</b>	启用/禁用前置 5 声道音箱 (Virtual CINEMA FRONT) 配置。	第 95 页
	<b>距离</b>	设置每个音箱与收听位置之间的距离。	第 95 页
	<b>音量</b>	调节每个音箱的音量。	第 96 页
	<b>均衡器</b>	使用均衡器调节音调。	第 96 页
	<b>测试音</b>	启用/禁用测试音输出。	第 97 页
	HDMI	<b>HDMI 控制</b>	启用/禁用 HDMI 控制。
<b>音频输出</b>		启用/禁用从电视输出的音频。	第 98 页
<b>待机直通</b>		选择在本机处于待机模式时是否将视频/音频 (通过 HDMI 插孔输入) 输出到电视。	第 98 页
<b>4K 倍增</b>		启用/禁用升频功能。	第 98 页
<b>HDCP 版本</b>		选择在 HDMI 输入插孔使用的 HDCP 版本。	第 99 页
<b>TV 音频输入</b>		选择用于电视音频输入的本机音频输入插孔。	第 99 页
<b>待机同步</b>		选择是否要使用 HDMI 控制来链接电视和本机的待机行为。	第 99 页
<b>ARC</b>		启用/禁用 ARC。	第 99 页
	<b>场景</b>	启用/禁用 场景 链接播放。	第 100 页

菜单	项目	功能	页码	
音频	DSP 参数	全景	启用/禁用前声场的宽广效果。	第 101 页
		中置宽度	调节中央声场的宽广效果。	第 101 页
		方位	调节前声场和环绕声声场之间的水平差。	第 101 页
		中置影像	调节前声场的中央定向（宽广效果）。	第 101 页
		单声道混音	启用/禁用单声道声音输出。	第 102 页
	音视频同步	选择	选择用来调节视频和音频输出之间的延迟的方法。	第 102 页
		调整	手动调节视频和音频输出之间的延迟。	第 102 页
	话音	话音强度	调节对话声音的音量。	第 102 页
		范围	切换音量显示比例。	第 103 页
	音量	动态范围模式	选择比特流音频（Dolby Digital 和 DTS 信号）播放的动态范围调节方法。	第 103 页
		最大音量	设置音量的极限值。	第 103 页
		初始音量	设定当该接收机打开时的初始音量。	第 103 页
		ZoneB 音量	选择 Zone B 的音量是否随 Zone A 的音量变化而调整。	第 104 页
ECO	自动待机	设置自动待机功能的时间量。	第 105 页	
	ECO 模式	启用/禁用 eco 模式（省电模式）。	第 105 页	
功能	输入重命名	更改前面板显示屏上显示的输入源名称。	第 106 页	
	跳过输入	设置在操作 INPUT 键时将跳过的输入源。	第 107 页	
	亮度	调节前面板显示屏的亮度。	第 107 页	
	保护设置	防止无意中对设置进行更改。	第 107 页	
	遥控颜色键	对遥控器的 RED/GREEN/YELLOW/BLUE 键设置本机的功能。	第 108 页	
	网络	信息	显示本机的网络信息。	第 109 页
网络连接		选择网络连接方法。	第 109 页	
IP 地址		配置网络参数（如 IP 地址）。	第 109 页	
MAC 地址过滤器		将 MAC 地址筛选器设置为限制从其他网络装置访问本机。	第 110 页	
DMC 控制		选择是否允许 Digital Media Controller (DMC) 控制播放。	第 111 页	
网络待机		选择是启用还是禁用通过其他网络装置打开本机的功能。	第 111 页	
网络名		编辑在其他网络装置上显示的网络名称（本机的网络名称）。	第 112 页	
MusicCast Link 电源联动		选择开启 MusicCAST 网络的主装置（本机）电源的同时是否也开启网络中其他装置的电源。	第 112 页	
固件更新		通过网络更新固件。	第 112 页	

菜单	项目	功能	页码
	<b>Bluetooth</b>	启用/禁用 Bluetooth 功能。	第 113 页
<b>Bluetooth</b>	<b>音频接收</b>	<b>断开</b> 终止 Bluetooth 装置（如智能手机）与本机的 Bluetooth 连接。	第 113 页
		<b>Bluetooth 待机</b> 选择是启用还是禁用通过 Bluetooth 装置打开本机的功能（Bluetooth 等待）。	第 113 页
<b>语言</b>		选择屏幕菜单语言。	第 114 页

### 设置音箱系统

根据连接的音箱选择设置。

#### 设定菜单

“扬声器” > “配置” > “选择音箱系统”

#### 设置

环绕声	在使用常规音箱系统（不使用 Zone B 音箱或双功放连接）的情况下，选择此选项。
BI-AMP	连接支持双功放连接的前置音箱时，选择此选项。
Zone B	在除了使用主区 (Zone A) 中的音箱系统之外还使用 Zone B 音箱的情况下，选择此选项。

#### 注

有关音箱系统的详情，请参见以下内容：

- “要连接的音箱系统和音箱”（第 17 页）
- “连接支持双重放大连接的前置音箱”（第 23 页）
- “在多个房间中播放音乐”（第 43 页）

### 设置使用低音炮

根据低音炮的使用选择设置。

#### 设定菜单

“扬声器” > “配置” > “低音炮”

#### 设置

有	连接低音炮时选择此选项。 低音炮将从其他声道产生 LFE（低频效果）声道音频和低频分量。
没有	未连接低音炮时选择此选项。 前置音箱将从其他声道产生 LFE（低频效果）声道音频和低频分量。

## 设置前置音箱的尺寸

根据前置音箱的尺寸选择设置。

### 设定菜单

“扬声器” > “配置” > “前置”

### 设置

小	为小音箱选择此选项。 低音炮将产生前声道低频分量（可在“分频点”中配置）。
大	为大音箱选择此选项。 前音箱将产生所有前声道频率分量。

### 注

- 在配置音箱的尺寸时，原则上，如果音箱的低音喇叭的直径为 16 cm 或更大，则选择“大”；如果低音喇叭的直径小于 16 cm，则选择“小”。
- 当“低音炮”设置为“没有”时，“前置”会自动设置为“大”。有关“低音炮”（位于“设定”菜单）的详情，请参见以下内容。
  - “设置使用低音炮”（第 92 页）

## 设置中置音箱的使用和尺寸

根据中置音箱的使用和尺寸选择设置。

### 设定菜单

“扬声器” > “配置” > “中置”

### 设置

小	为小音箱选择此选项。 低音炮或前置音箱将产生中央声道低频分量（可在“分频点”中配置）。
大	为大音箱选择此选项。 中置音箱将产生所有中央声道频率分量。
没有	未连接中置音箱时选择此选项。 前置音箱将产生中央声道音频。

### 注

在配置音箱的尺寸时，原则上，如果音箱的低音喇叭的直径为 16 cm 或更大，则选择“大”；如果低音喇叭的直径小于 16 cm，则选择“小”。

## 设置环绕声音箱的使用和尺寸

根据环绕声音箱的使用和尺寸选择设置。

### 设定菜单

“扬声器” > “配置” > “环绕声”

### 设置

小	为小音箱选择此选项。 低音炮或前置音箱将产生环绕声声道低频分量（可在“分频点”中配置）。
大	为大音箱选择此选项。 环绕声音箱将产生所有环绕声声道频率分量。
没有	未连接环绕声音箱时选择此选项。 前置音箱将产生环绕声声道音频。在这种情况下，Virtual CINEMA DSP 工作。

### 注

- 在配置音箱的尺寸时，原则上，如果音箱的低音喇叭的直径为 16 cm 或更大，则选择“大”；如果低音喇叭的直径小于 16 cm，则选择“小”。
- 有关 Virtual CINEMA DSP 的详情，请参见以下内容：
  - “在不使用环绕声音箱的情况下欣赏声场效果 (Virtual CINEMA DSP)”（第 39 页）

## 设置低频分量的穿越频率

设置可从尺寸设为“小”的音箱输出的低频分量的下限。低于指定值的频率声音将从低音炮或前置音箱中产生。

### 设定菜单

“扬声器” > “配置” > “分频点”

### 设置

40 Hz、60 Hz、80 Hz、90 Hz、100 Hz、110 Hz、120 Hz、160 Hz、200 Hz

### 注

如果可在低音炮上调节音量和穿越频率，请将音量设为最大音量的一半，并将穿越频率设为最大。

## 设置低音炮的相位

设置低音炮的相位。如果低音缺少或不清晰，应切换低音炮相位。

### 设定菜单

“扬声器” > “配置” > “低音炮相位”

### 设置

同相	不反转低音炮相位。
反相	反转低音炮相位。

### 注

此设置在“低音炮”设为“没有”的情况下将不可用。有关“低音炮”（位于“设定”菜单）的详情，请参见以下内容。

- “设置使用低音炮”（第 92 页）

## 设置使用 Extra Bass

启用/禁用 附加低音。启用 附加低音 后，您可以欣赏增强的低音声音，无论前置音箱大小或是否有低音炮。

### 设定菜单

“扬声器” > “配置” > “附加低音”

### 设置

关	禁用 附加低音。
开	启用 附加低音。

### 注

也可以使用遥控器上的 BASS 启用/禁用 附加低音。

## 设置 Virtual CINEMA FRONT 的使用

选择是否使用 Virtual CINEMA FRONT。

### 注

只有当使用 Virtual CINEMA FRONT 配置时才选择“开”。有关详情，请参见以下内容：

- “使用 Virtual CINEMA FRONT”（第 22 页）

### 设定菜单

“扬声器” > “配置” > “Virtual CINEMA FRONT”

### 设置

关	禁用 Virtual CINEMA FRONT
开	启用 Virtual CINEMA FRONT

### 注

此设置在“环绕声”设为“没有”的情况下将不可用。有关“环绕声”（位于“设定”菜单）的详情，请参见以下内容。

- “设置环绕声音箱的使用和尺寸”（第 94 页）

## 设置每个音箱与收听位置之间的距离

设置每个音箱与收听位置的距离，以使各个音箱发出的声音同时抵达收听位置。

### 设定菜单

“扬声器” > “距离”

### 选择

前左、前右、中置、环绕声左、环绕声右、低音炮

### 设置范围

0.30 m~24.00 m (1.0 ft~80.0 ft), 0.05 m (0.2 ft) 增量

### 注

从“米”或“英尺”（位于“单位”）选择本机的距离单位。

## 调节每个音箱的音量

调节每个音箱的音量以适合你的收听位置。

### 设定菜单

“扬声器” > “音量”

### 选择

前左、前右、中置、环绕声左、环绕声右、低音炮

### 设置范围

-10.0 dB~+10.0 dB (0.5 dB 增量)

### 注

测试音输出可帮助您调节音箱的平衡并确认音效。有关详情，请参见以下内容：

- “输出测试音”（第 97 页）

## 设置均衡器

选择要使用的均衡器类型并调节音调。

### 设定菜单

“扬声器” > “均衡器” > “EQ 选择”

### 设置

PEQ	应用通过 YPAO 测量获取的参数均衡器值。
GEQ	当您想要手动调节均衡器时，选择此选项。
关	不使用均衡器。

### 选择“GEQ”时

- 1 使用光标键选择“声道”，然后选择所需的音箱声道。
- 2 使用光标键选择所需的波段（频率），然后调节增益。

#### 设置范围

-6.0 dB~+6.0 dB

- 3 按 **SETUP**。

设置完成。

### 注

- 测试音输出可帮助您调节均衡器并确认音效。有关详情，请参见以下内容：
  - “输出测试音”（第 97 页）
- “PEQ”仅在 YPAO 已执行时可用。有关 YPAO 的详情，请参见以下内容：
  - “自动优化音箱设置 (YPAO)”（第 33 页）



## 输出测试音

---

启用/禁用测试音输出。测试音输出可帮助您调节音箱的平衡或均衡器并确认音效。

### 设定菜单

“扬声器” > “测试音”

### 设置

关	不输出测试音。
开	在您调节音箱平衡或均衡器设置时，自动输出测试音。

## 配置 HDMI 设置

### 设置使用 HDMI 控制

启用/禁用 HDMI 控制。利用 HDMI 控制，可以通过 HDMI 操作外部装置。

#### 设定菜单

“HDMI” > “HDMI 控制”

#### 设置

关	禁用 HDMI 控制。
开	启用 HDMI 控制。 配置“TV 音频输入”、“待机同步”、“ARC”和“场景”中的设置。

#### 注

若要使用 HDMI 控制，您需要在连接与 HDMI 控制兼容的装置之后，执行 HDMI 控制链接设置。有关详情，请参见以下内容：

- “HDMI 控制和同步操作”（第 144 页）

### 设置电视音箱的 HDMI 音频输出

当“HDMI 控制”设置为“关”时，启用/禁用从连接到“HDMI OUT”插孔的电视输出的音频。

#### 注

有关“HDMI 控制”（位于“设定”菜单）的详情，请参见以下内容。

- “设置使用 HDMI 控制”（第 98 页）

#### 设定菜单

“HDMI” > “音频输出”

#### 设置

关	禁用从电视输出的音频。
开	启用从电视输出的音频。

### 设置使用 HDMI 待机直通

选择在本机处于待机模式时是否将视频/音频（通过 HDMI 插孔输入）输出到电视。

#### 注

如果此功能设置为“开”或“自动”，则可以使用输入选择键（HDMI 1 - 4）选择 HDMI 输入，即使本机处于待机状态时也是如此（本机的待机指示灯闪烁）。

#### 设定菜单

“HDMI” > “待机直通”

#### 设置

关	不将视频/音频输出到电视。
自动	根据连接装置的状态，自动选择是否输出视频/音频。
开	将视频/音频输出到电视。 （选择“关”或“自动”时，本机消耗的功率更少。）

#### 注

- “HDMI 控制”设置为“开”时，“关”为不可选状态。
- 有关“HDMI 控制”（位于“设定”菜单）的详情，请参见以下内容。
  - “设置使用 HDMI 控制”（第 98 页）

### 设置使用 HDMI 视频信号的 4K 升频

启用/禁用升频功能。启用时，1080p 的内容将以 4K 的分辨率显示。

#### 设定菜单

“HDMI” > “4K 倍增”

#### 设置

关	禁用升频功能。
开	启用升频功能。

## 设置用于 HDMI 输入插孔的 HDCP 的版本

选择 HDMI 输入插孔的 HDCP 版本来观看 4K 视频内容。

### 设定菜单

“HDMI” > “HDCP 版本”

### 输入源

HDMI 1 - 4

### 设置

自动	根据内容自动设置 HDCP 的版本。
1.4	设置 HDCP 的版本始终为 1.4。

## 设置用于电视音频输入的音频插孔

当“HDMI 控制”设置为“开”时，选择要用于电视音频输入的本机音频输入插孔。当电视输入切换至其内置调谐器时，本机的输入源会自动切换至电视音频。

### 注

有关“HDMI 控制”（位于“设定”菜单）的详情，请参见以下内容。

- “设置使用 HDMI 控制”（第 98 页）

### 设定菜单

“HDMI” > “TV 音频输入”

### 设置

AV 1-3、AUDIO 1-3

### 注

使用 ARC 将电视音频输入到本机时，此处所选的输入插孔将用于电视音频输入。

## 关联本机和电视的待机模式

当“HDMI 控制”设置为“开”时，选择是否要使用 HDMI 控制将本机的待机模式与电视的电源关联。

### 注

有关“HDMI 控制”（位于“设定”菜单）的详情，请参见以下内容。

- “设置使用 HDMI 控制”（第 98 页）

### 设定菜单

“HDMI” > “待机同步”

### 设置

关	不将本机设置为在电视关闭时进入待机模式。
开	将本机设置为在电视关闭时进入待机模式。
自动	仅在本机正在接收电视音频或 HDMI 信号时，将本机设置为在电视关闭时进入待机模式。

## 设置使用 ARC

将“HDMI 控制”设置为“开”时，选择是否输出电视音频到本机连接的音箱。

### 注

有关“HDMI 控制”（位于“设定”菜单）的详情，请参见以下内容。

- “设置使用 HDMI 控制”（第 98 页）

### 设定菜单

“HDMI” > “ARC”

### 设置

关	禁用 ARC。
开	启用 ARC。

### 注

您通常不必更改此设置。如果由于本机不支持通过 ARC 将电视音频信号输入到本机，而造成连接到本机的音箱产生噪音，则应将“ARC”设置为“关”，并使用电视的扬声器。

## 设置使用 SCENE 链接播放

---

当“HDMI 控制”设置为“开”时，启用/禁用场景链接播放。

选择场景时，当启用场景链接播放时，通过 HDMI 连接至本机并与 HDMI 控制兼容的装置将自动按以下方式运行。

- 电视：打开并显示来自播放装置的视频
- 播放装置：开始播放

### 注

有关“HDMI 控制”（位于“设定”菜单）的详情，请参见以下内容。

- “设置使用 HDMI 控制”（第 98 页）

### 设定菜单

“HDMI” > “场景”

### 选择（SCENE 键）

BD / DVD、TV、NET、RADIO

### 设置

---

关	对所选 SCENE 键禁用 SCENE 链接播放。
开	对所选 SCENE 键启用 SCENE 链接播放。

---

### 注

出于装置之间的兼容性的原因，场景 链接播放可能无法正常工作。我们建议使用同一制造商的电视和播放装置，以便 HDMI 控制更有效地工作。

### 设置前声场的宽广效果

启用/禁用前声场的宽广效果。启用此功能时，可以使前左/右声道声音环绕声场，并与后环绕声声场结合在一起生成宽广的声场。此设置仅在选择“DPL Music”时有效。

#### 设定菜单

“音频” > “DSP 参数” > “全景”

#### 设置

关	禁用前声场的宽广效果。
开	启用前声场的宽广效果。

#### 注

有关环绕声解码器的详情，请参见以下内容：

- “选择程序中使用的环绕声解码器”（第 80 页）

### 调节中央声场的宽广效果

调节中央声场的宽广效果。较高的值将增强宽广效果，较低的值将降低宽广效果（接近于中置）。此设置仅在选择“DPL Music”时有效。

#### 设定菜单

“音频” > “DSP 参数” > “中置宽度”

#### 设置范围

0 ~ 7

#### 注

有关环绕声解码器的详情，请参见以下内容：

- “选择程序中使用的环绕声解码器”（第 80 页）

### 调节前声场和环绕声声场之间的水平差

调节前声场和环绕声声场之间的水平差。较高的值将增强前声场，较低的值将增强环绕声声场。此设置仅在选择“DPL Music”时有效。

#### 设定菜单

“音频” > “DSP 参数” > “方位”

#### 设置范围

-3 ~ +3

#### 注

有关环绕声解码器的详情，请参见以下内容：

- “选择程序中使用的环绕声解码器”（第 80 页）

### 调节前声场的中央定向（宽广效果）

调节前声场的中央定向（宽广效果）。较高的值将增强中央定向（宽广效果较弱），较低的值将弱化中央定向（宽广效果较强）。此设置仅在选择“Neo:6 Music”时有效。

#### 设定菜单

“音频” > “DSP 参数” > “中置影像”

#### 设置范围

0.0 ~ 1.0

#### 注

有关环绕声解码器的详情，请参见以下内容：

- “选择程序中使用的环绕声解码器”（第 80 页）

## 设置使用单声道混合

启用/禁用单声道声音输出。仅当声音程序设为“5ch Stereo”时，可应用该功能。

### 设定菜单

“音频” > “DSP 参数” > “单声道混音”

### 设置

关	禁用单声道声音。
开	启用单声道声音。

## 设置音视频同步功能的调节方法

选择用来调节视频和音频输出之间的延迟的方法。

### 设定菜单

“音频” > “音视频同步” > “选择”

### 设置

手动	当您想要手动调节视频和音频输出之间的延迟时，选择此选项。 在“调整”中调节音频输出时序。
自动	当支持自动音视频同步功能的电视通过 HDMI 连接到本机时，将自动调节视频与音频输出之间的延迟。 需要时，您可以在“调整”中微调音频输出时序。

### 注

- 您可以通过“音视频同步”（位于“选项”菜单）中的输入源启用/禁用音视频同步功能。有关详情，请参见以下内容：
  - “启用音视频同步调节”（第 81 页）
- 有关“调整”（位于“设定”菜单）的详情，请参见以下内容。
  - “调节音视频同步功能的延迟”（第 102 页）

## 调节音视频同步功能的延迟

当“选择”设置为“手动”时，手动调节视频和音频输出之间的延迟。当“选择”设置为“自动”时，您可以微调音频输出时序。

### 设定菜单

“音频” > “音视频同步” > “调整”

### 设置范围

0 ms ~ 500 ms（1 ms 增量）

### 注

有关“选择”（位于“设定”菜单）的详情，请参见以下内容。

- “设置音视频同步功能的调节方法”（第 102 页）

## 调节话音的音量

对听不清的对话音量进行调节。

### 设定菜单

“音频” > “话音” > “话音强度”

### 设置范围

0 ~ 3（越高越增强）

## 设置音量显示比例

切换音量显示比例。

### 设定菜单

“音频” > “音量” > “范围”

### 设置

dB	用“dB”（分贝）单位显示音量。
0-97	用数值显示音量 (0.5~97.0)。

## 设置动态范围调节方法

选择比特流音频（Dolby Digital 和 DTS 信号）播放的动态范围调节方法。

### 设定菜单

“音频” > “音量” > “动态范围模式”

### 设置

最大	在不调节动态范围的情况下产生音频。
标准	针对常规家用优化动态范围。
最小/自动	设置动态范围以在夜晚或音量低时发出清晰的声音。 播放 Dolby TrueHD 信号时，动态范围会根据输入信号信息自动进行调节。

## 设置音量的极限值

设置使用遥控器上的 VOLUME 键等进行调节的极限值。

### 设定菜单

“音频” > “音量” > “最大音量”

### 设置范围

-60.0 dB~+15.0 dB（5.0 dB 增量），+16.5 dB [20.0~95.0（5.0 增量）， 97.0]

## 设定打开本机时的初始音量

设定打开本机时的初始音量。

### 设定菜单

“音频” > “音量” > “初始音量”

### 设置

关	将音量水平设置为本机上次进入待机模式时的水平。
静音	将本机设置为使音频输出静音。
-80.0 dB~+16.5 dB (0.5 dB 增量) [0.5 to 97.0 (0.5 增量)]	将音量水平设置为指定的水平。

### 注

此设置仅在音量低于“最大音量”时起作用。有关“最大音量”（位于“设定”菜单）的详情，请参见以下内容。

- “设置音量的极限值”（第 103 页）

## Zone B 的音量随 Zone A 的音量变化而变化

---

选择 Zone B 的音量是否随 Zone A 的音量变化而调整。

### 设定菜单

“音频” > “音量” > “ZoneB 音量”

### 设置

连动	Zone B 的音量随 Zone A 的音量变化而变化。
不连动	Zone B 的音量不随 Zone A 的音量变化而变化。单独调节 Zone B 的音量。

### 注

如果“ZoneB 音量”设置为“不连动”，则 Zone B 的音量会暂时设置为 -40 dB。根据需要，可使用遥控器调节音量。有关详情，请参见以下内容：

- “单独调节 Zone B 的音量”（第 45 页）



### 设置自动待机功能的时间量

设置自动待机功能的时间量。

#### 设定菜单

“ECO” > “自动待机”

#### 设置

关	不将本机设置为自动进入待机模式。
5 分、20 分	将本机设置为当您在指定时间内未操作本机，且本机未检测到任何输入信号时，进入待机模式。
2 小时、4 小时、 8 小时、12 小时	将本机设置为当您在指定时间内未操作本机时进入待机模式。

#### 注

在本机进入待机模式之前，前面板显示屏中将出现“AutoPowerStdby”，然后开始倒计时。

### 设置使用 eco 模式

将 eco 模式设为“开”可以降低本机的功耗。更改设置后，务必按 ENTER 重启本机。

启用 eco 模式时，可以降低本机的功耗。

#### 设定菜单

“ECO” > “ECO 模式”

#### 设置

关	禁用 eco 模式。
开	启用 eco 模式。

#### 注

- 当“ECO 模式”设置为“开”时，前面板显示屏可能会变黑。
- 如果要以高音量播放音频，请将“ECO 模式”设置为“关”。

### 自动更改前面板显示屏上显示的输入源名称

自动更改前面板显示屏上显示的输入源名称。可以选择自动重命名功能创建的名称。

#### 设定菜单

“功能” > “输入重命名”

#### 输入源

HDMI 1-4、AV 1-3、AUDIO 1-2

- 1 使用光标键选择要重命名的输入源。
- 2 使用光标键选择“自动”。
- 3 若要更改其他输入源名称，请重复步骤 1 到步骤 2。
- 4 按 **SETUP**。

设置完成。

#### 注

选择“自动”时，外部装置连接断开后将会保存所创建的名称。若要恢复默认设置，应立即将设置切换到“手动”，然后设回“自动”。

### 手动更改前面板显示屏上显示的输入源名称

手动更改前面板显示屏上显示的输入源名称。

#### 设定菜单

“功能” > “输入重命名”

#### 输入源

HDMI 1-4、AV 1-3、AUX、AUDIO 1-3、TUNER、MusicCast Link、SERVER、NET RADIO、USB

- 1 使用光标键选择要重命名的输入源。
- 2 使用光标键选择“手动”，然后按 **ENTER**。  
将显示编辑屏幕。
- 3 使用使用光标键和 **ENTER** 键编辑名称，然后选择“确定”，按 **ENTER**。

#### 注

- 若要取消输入，请选择“取消”。
- 如果选择“重置”，则默认输入名称将被插入到编辑区域。

- 4 若要更改其他输入源名称，请重复步骤 1 到步骤 3。
- 5 按 **SETUP**。  
设置完成。

## 在操作输入键时设置要跳过的输入源

设置在操作 INPUT 键时将跳过的输入源。  
使用此功能可以快速选择所需的输入源。

### 设定菜单

“功能” > “跳过输入”

### 输入源

HDMI 1-4、AV 1-3、AUX、AUDIO 1-3、TUNER、NET、Bluetooth、USB

### 设置

关	不跳过所选的输入源。
开	跳过所选的输入源。

### 注

使用 AV CONTROLLER 时，在此功能中不能选择输入源设置为“开”。

## 调节前面板显示屏的亮度

调节前面板显示屏的亮度。

### 设定菜单

“功能” > “亮度”

### 设置范围

-4~0（较高的值亮度较高）

### 注

当“ECO 模式”设置为“开”时，前面板显示屏可能会变黑。有关详情，请参见以下内容：

- “设置使用 eco 模式”（第 105 页）

## 防止无意中设置更改

防止无意中设置更改。

### 设定菜单

“功能” > “保护设置”

### 设置

关	不保护设置。
开	保护设置，直至选择“关”。

### 注

当“保护设置”设置为“开”时，菜单屏幕上将显示锁定图标（）。

# 对遥控器的 RED/GREEN/YELLOW/BLUE 键设置本机的功能

对遥控器的 RED/GREEN/YELLOW/BLUE 键设置本机的功能。

## 设定菜单

“功能” > “遥控颜色键”

## 设置

默认	为使用 HDMI 缆线连接至本机的装置分配功能。 此设置在“HDMI 控制”设为“开”的情况可用。
输入	为各键分配本机的输入源。可以单独设置所分配的输入源。 <b>输入源</b> HDMI 1-4、AV 1-3、AUX、AUDIO 1-3、TUNER、NET、Bluetooth、USB <b>默认值</b> RED: HDMI2、GREEN: HDMI4、YELLOW: AV 2、BLUE: AUX
程序	为各键分配声音模式功能。 RED:MOVIE GREEN:MUSIC YELLOW:STEREO BLUE:SUR.DECODE
电视控制	为各键分配电视控制功能。 RED:退出（关闭电视的菜单） GREEN:INFO（显示分辨率等电视相关信息） YELLOW:BROADCAST（切换电视广播类型） BLUE:输入（切换电视输入） 此设置在“HDMI 控制”设为“开”的情况可用。

## 注

- 有关“HDMI 控制”（位于“设定”菜单）的详情，请参见以下内容。
  - “设置使用 HDMI 控制”（第 98 页）
- 若要使用 HDMI 控制，您需要在连接与 HDMI 控制兼容的装置之后，执行 HDMI 控制链接设置。有关详情，请参见以下内容：
  - “HDMI 控制和同步操作”（第 144 页）
- HDMI 控制无法正常工作。

### 查看本机上的网络信息

显示本机的网络信息。

#### 设定菜单

“网络” > “信息”

状态	NETWORK 插孔的连接状态
连接方法	连接方法
SSID	本机连接的接入点
MusicCast 网络	MusicCast 网络是否准备就绪
MAC 地址 (以太网)	MAC 地址
MAC 地址 (Wi-Fi)	MAC 地址
IP 地址	IP 地址
子网掩码	子网掩码
默认网关	默认网关的 IP 地址
DNS 服务器 (P)	主 DNS 服务器的 IP 地址
DNS 服务器 (S)	辅助 DNS 服务器的 IP 地址

### 设置网络连接方法（有线/无线）

选择网络连接方法。

#### 设定菜单

“网络” > “网络连接”

#### 选择

有线 LAN	若要使用市售的网线将本机连接到网络，请选择此选项。
无线 LAN	若要通过无线路由器（接入点）将本机连接到网络，请选择此选项。

#### 注

有关网络连接的详情，请参见以下内容：

- “准备连接至网络”（第 29 页）

### 自动设置网络参数 (DHCP)

使用 DHCP 服务器自动设置网络参数（如 IP 地址、子网掩码和默认网关）。

#### 设定菜单

“网络” > “IP 地址” > “DHCP”

#### 设置

关	不使用 DHCP 服务器。手动配置网络参数。
开	使用 DHCP 服务器自动获取本机的网络参数（如 IP 地址）。

## 手动设置网络参数

手动设置网络参数（如 IP 地址、子网掩码和默认网关）。

### 设定菜单

“网络” > “IP 地址”

**1** 将“DHCP”设置为“关”。

**2** 使用光标键选择参数类型。

IP 地址	指定 IP 地址。
子网掩码	指定子网掩码。
默认网关	指定默认网关的 IP 地址。
DNS 服务器 (P)	指定主 DNS 服务器的 IP 地址。
DNS 服务器 (S)	指定辅助 DNS 服务器的 IP 地址。

**3** 使用光标键移动编辑位置，然后选择值。

**4** 若要设置其他参数，请按 RETURN 重复步骤 2 到步骤 3。

**5** 按 SETUP。

设置完成。

## 设置 MAC 地址筛选器

将 MAC 地址筛选器设置为限制从其他网络装置访问本机。

### 注

- AirPlay 功能操作或 DMC 不受此设置限制。
- 可以指定最多 10 个指定允许访问本机的网络装置。

### 设定菜单

“网络” > “MAC 地址过滤器” > “过滤器”

### 设置

关	禁用 MAC 地址筛选器。
开	启用 MAC 地址筛选器。指定允许访问本机的网络装置的 MAC 地址。

### 选择“开”时

**1** 使用光标键选择 MAC 地址编号。

**2** 使用光标键移动编辑位置，然后选择值。

**3** 若要指定其他 MAC 地址，请按 RETURN 重复步骤 1 到步骤 2。

**4** 按 SETUP。

设置完成。

## 设置使用 Digital Media Controller

选择是否允许 Digital Media Controller (DMC) 控制播放。Digital Media Controller (DMC) 是一个可通过网络控制其他网络装置的装置。启用此功能后，您可在同一网络上通过 DMC（如 Windows Media Player 12）控制本机的播放。

### 设定菜单

“网络” > “DMC 控制”

### 设置

无效	不允许 DMC 控制播放。
有效	允许 DMC 控制播放。

## 设置使用网络待机功能

选择是否能通过其他网络装置打开本机（网络待机功能）。

### 设定菜单

“网络” > “网络待机”

### 设置

关	禁用网络待机功能。
开	启用网络待机功能。 (在选择“关”的情况下，本机消耗的功率更少。)
自动	启用网络待机功能。 (如果“网络连接”设置为“有线 LAN”，本机会在网络缆线断开时设为省电模式。)



具有先进的节能设计，该产品实现了网络待机模式时不超过 2 瓦的低功耗。

## 设置本机的网络名称

编辑在其他网络装置上显示的网络名称（本机的网络名称）。

### 设定菜单

“网络” > “网络名”

- 1 按 ENTER 进入名称编辑屏幕。
- 2 使用 光标键和 ENTER 键编辑名称。
- 3 选择“确定”确认新名称并按 ENTER。
- 4 按 SETUP。

设置完成。

## 设置从本机到 MusicCast 兼容装置的电源连锁

选择开启 MusicCAST 网络的主装置（本机）电源的同时是否也开启网络中其他装置的电源。

### 设定菜单

“网络” > “MusicCast Link 电源联动”

### 设置

关	禁用从本机（MusicCast master）电源连锁。
开	启用从本机（MusicCast master）电源连锁。

## 通过网络更新固件

通过网络更新固件。本机已准备好估计更新后，可以选择“进行升级”。您还可以查看固件版本和系统 ID。

### 设定菜单

“网络” > “固件更新”

### 注

- 固件更新需要大约 20 分钟或更长时间。
- 如果 Internet 连接速度慢，或本机连接的是无线网络，则根据网络情况可能无法进行网络更新。在这种情况下，请等待固件更新准备就绪或使用 USB 存储装置更新固件。有关使用 USB 存储装置的使用详情，请参见以下内容：
  - “更新固件 (UPDATE)”（第 118 页）



### 设置使用 Bluetooth®

启用/禁用 Bluetooth 功能。

#### 设定菜单

“Bluetooth” > “Bluetooth”

#### 设置

关	禁用 Bluetooth 功能。
开	启用 Bluetooth 功能。

### 终止 Bluetooth® 装置与本机的连接

终止 Bluetooth 装置（如智能手机）与本机的 Bluetooth 连接。

#### 设定菜单

“Bluetooth” > “音频接收” > “断开”

选择“断开”，然后按 ENTER 终止 Bluetooth 连接。

#### 注

此设置在未连接 Bluetooth 装置时不可用。

### 设置使用 Bluetooth® 待机功能

选择是启用还是禁用通过 Bluetooth 装置打开本机的功能（Bluetooth 等待）。如果此功能设置为“开”，本机会在对 Bluetooth 装置执行连接操作时自动打开。

#### 设定菜单

“Bluetooth” > “音频接收” > “Bluetooth 待机”

#### 设置

关	禁用 Bluetooth 待机功能。
开	启用 Bluetooth 待机功能。 (在选择“关”的情况下，本机消耗的功率更少。)

#### 注

此设置在“网络待机”设为“关”的情况下将不可用。有关详情，请参见以下内容：

- “设置使用网络待机功能”（第 111 页）

### 设置屏幕菜单语言

---

选择屏幕菜单语言。

#### 设定菜单

“语言”

#### 设置

English	英语
日本語	日语
Français	法语
Deutsch	德语
Español	西班牙语
Русский	俄语
Italiano	意大利语
中文	中文

#### 注

前面板显示屏上的信息仅以英文提供。

## 配置高级设置（ADVANCED SETUP 菜单）

### ADVANCED SETUP 菜单的基本操作

查看前面板显示屏时，按照以下基本步骤对“ADVANCED SETUP”菜单进行操作。

- 1 将本机设为待机模式。
- 2 在前面板上按住 STRAIGHT 的同时按 ⏻（电源）。

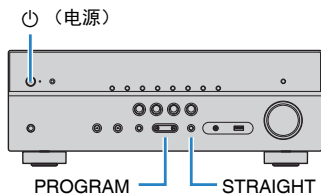

在前面板显示屏上出现“ADVANCED SETUP”菜单中的顶部项目及其设置。

- 3 按 PROGRAM 选择项目。
- 4 按 STRAIGHT 选择设置。
- 5 按 ⏻（电源）以将本机设为待机模式，然后再次打开本机。  
设置完成。

#### 注

有关默认设置的详情，请参见以下内容：

- “设置 ADVANCED SETUP 菜单的默认设置”（第 154 页）

### ADVANCED SETUP 菜单项

使用下表对本机的系统设置进行配置。

项目	功能	页码
SP IMP.	（仅限于美国和加拿大型号） 更改音箱阻抗设置。	第 116 页
REMOTE ID	选择本机的遥控器 ID。	第 116 页
TU	（仅限于亚洲、台湾、巴西、通用型号、中美洲和南美洲型号） 更改 FM/AM 调谐频率设置。	第 116 页
TV FORMAT	切换 HDMI 输出的视频信号类型。	第 116 页
4K MODE	选择 HDMI 4K 信号格式。	第 117 页
BKUP/RSTR	备份并还原本机的所有设置。	第 117 页
INIT	恢复默认设置。	第 118 页
UPDATE	更新固件。	第 118 页
VERSION	检查本机当前安装的固件版本。	第 118 页

## 更改音箱阻抗设置 (SP IMP.)

(仅限于美国和加拿大型号)

SP IMP. . . 8Ω MIN

根据已连接音箱的阻抗，更改本机的音箱阻抗设置。

### ADVANCED SETUP 菜单

“SP IMP.”

### 设置

6 Ω MIN	当您 将 6-ohm 音箱连接到本机时，选择此选项。
8 Ω MIN	当您 将 8-ohm 或更大的音箱连接到本机时，选择此选项。

## 选择遥控器 ID (REMOTE ID)

REMOTE ID . . ID1

更改本机的遥控器 ID，以使其与遥控器的 ID（默认值：ID1）。使用多个 Yamaha 收音扩音机时，可用相应接收机的唯一遥控器 ID 设定每个遥控器。

### ADVANCED SETUP 菜单

“REMOTE ID”

### 设置

ID1、ID2

### 更改遥控器的遥控器 ID

- 若要选择 ID1，请在按住左光标键的同时按 SCENE (BD/DVD) 5 秒钟。
- 若要选择 ID2，请在按住左光标键的同时按 SCENE (TV) 5 秒钟。

## 更改 FM/AM 调谐频率设置 (TU)

(仅限于亚洲、台湾、巴西、通用型号、中美洲和南美洲型号)

TU . . . FM50/AM9

根据您的国家或地区，更改本机的 FM/AM 调谐频率设置。

### ADVANCED SETUP 菜单

“TU”

### 设置

FM100/AM10	当您想要按 100-kHz 步长调节 FM 频率，按 10-kHz 步长调节 AM 频率时，选择此项。
FM50/AM9	当您想要按 50-kHz 步长调节 FM 频率，按 9-kHz 步长调节 AM 频率时，选择此项。

## 切换视频信号类型 (TV FORMAT)

TV FORMAT . NTSC

切换 HDMI 输出的视频信号类型，以使其与电视的格式匹配。

由于本机会自动选择视频信号类型以使其与电视匹配，因此通常无需更改设置。仅当电视屏幕上的图像未正确显示时才更改设置。

### ADVANCED SETUP 菜单

“TV FORMAT”

### 设置

NTSC、PAL

## 选择 HDMI 4K 信号格式 (4K MODE)

4K MODE·MODE 1

当 HDMI 4K 兼容电视和播放装置连接至本机时，在本机上选择输入/输出信号格式。

### ADVANCED SETUP 菜单

“4K MODE”

### 设置

MODE 1	输入/输出 4K 信号如下表所示。根据所连接设备或 HDMI 线缆，视频可能无法正确显示。在这种情况下，请选择“MODE 2”。
MODE 2	输入/输出 4K 信号如下表所示。

### 注

选择“MODE 1”时，请使用高级高速 HDMI 线缆或高级高速以太网网线。

### 格式

		MODE 1			MODE 2		
		8 比特	10 比特	12 比特	8 比特	10 比特	12 比特
4K/60、50 Hz	RGB 4:4:4	✓		-			-
	YCbCr 4:4:4	✓		-			-
	YCbCr 4:2:2		✓				-
	YCbCr 4:2:0		✓		✓		-
4K/30、25、24 Hz	RGB 4:4:4		✓		✓		-
	YCbCr 4:4:4		✓		✓		-
	YCbCr 4:2:2		✓			✓	

## 备份并还原所有设置 (BKUP/RSTR)

BKUP/RSTR·BKUP

备份和恢复本机的所有设置到 USB 存储装置中。事先准备使用 FAT16 或 FAT32 格式的 USB 存储装置。

### ADVANCED SETUP 菜单

“BKUP/RSTR”

### 设置

RSTR	恢复所有以前的备份设置。
BKUP	备份所有设置。

- 1 将 USB 存储装置连接到前面板的 USB 插孔。
- 2 若要开始此过程，按 STRAIGHT 选择“BKUP”或“RSTR”，然后按前面板上的 INFO。
- 3 在前面板显示屏上会出现确认消息后，再次按 INFO。
- 4 当前面板显示屏上出现“Complete”时，按 ⏻ (电源) 将本机设为待机模式，然后再次打开本机。  
若前面板显示屏上出现“Failed”，请检查以下事项并重新开始此过程。

若为“BKUP”：

- 无法覆盖保存。当重复保存设置时，请将文件移动到不同的文件夹中。
- 该文件以“MC\_backup\_(型号名称).dat”的名称保存到 USB 存储装置的路径中。

若为“RSTR”：

- 检查文件是否存储在 USB 存储装置的路径中。

**注**

- 备份所有设置后，“RSTR”变为可用状态。
- 在备份和还原过程中不要关闭本机。否则，设置可能无法正确还原。
- 用户信息（如帐户、密码）未保存。

## 恢复默认设置 (INIT)



恢复本机的默认设置。

### ADVANCED SETUP 菜单

“INIT”

**选择**

ALL	恢复本机的默认设置。
CANCEL	不执行初始化。

## 更新固件 (UPDATE)



将会根据需要发布提供附加功能或产品改进的新固件。更新可以从我们的网站下载到 USB 存储装置。可以使用此 USB 存储装置更新固件。有关详情，请参见更新附带的信息。

### ADVANCED SETUP 菜单

“UPDATE”

**选择**

USB	使用 USB 存储装置更新固件。
NETWORK	通过网络更新固件。

**注**

除非需要更新固件，否则请勿执行此菜单。还有，更新固件前，请务必阅读更新附带的信息。

## 检查固件版本 (VERSION)



检查本机当前安装的固件版本。

### ADVANCED SETUP 菜单

“VERSION”

# 故障排除

## 常见问题

### 如果发生故障，首先检查以下事项：

当本机工作不正常时，请确认以下事项。

- 本机、电视和播放装置（如 BD/DVD 播放机）的电源线是否已牢固连接至交流墙壁电源插座。
- 是否已打开本机、低音炮、电视和播放装置（如 BD/DVD 播放机）。
- 每条缆线的接头是否已牢固地插入每台装置的插孔中。

如果电源和缆线没有问题，请参见关于本机故障的“常见问题”中描述的说明内容。

如果您遇到的问题未被列出，或给出的指导不起作用，请将本机关闭，断开电源线，并联络距离您最近的授权的 Yamaha 经销商或服务中心。

### 电源、系统或遥控器

#### ■ 无法接通电源

- 已连续 3 次激活保护电路。

本机的待机指示灯将在您尝试打开电源时闪烁，为安全起见，接通电源的功能已被禁用。请联系距离您最近的 Yamaha 经销商或服务中心申请维修。

#### ■ 电源不能与电视同步打开。

- 本机的 HDMI 控制功能已禁用。

如果关闭本机也不能与电视同步，请检查本机上的 HDMI 控制设置。有关 HDMI 控制的详情，请参见以下内容：

- “设置使用 HDMI 控制”（第 98 页）

- 电视上的 HDMI 控制被禁用。

如果仅打开本机时不能与电视同步，请检查电视的设置。有关详情，请参见电视的使用说明书，并在电视上设置 HDMI 控制：

- 由于电源故障，本机的电源不再同步。

断开 HDMI 缆线和电源线，等五分钟后，先重新连接播放设置的缆线，再重新连接本机，然后再连接电视。然后，检查电源是否同步。

#### ■ 无法关闭电源

- 内部微电脑因外部电击（例如闪电或过量静电）或电源电压较低而突然停止。

长按前面板上的 （电源）15 秒以上重新启动本机。如果问题仍然存在，请将电源线从交流壁式电源插座中断开并再次插入。

## ■ 关闭电源在打开后立即关闭（待机模式）

### ● 在音箱缆线短路时打开了本机。

将每条音箱缆线的裸线捻在一起，然后重新连接至本机和音箱。有关详情，请参见以下内容：

- “连接音箱”（第 18 页）

## ■ 本机自动进入待机模式

### ● 睡眠定时器启动。

打开本机，再次开始播放。

### ● 由于在指定时间内没有使用本机，因而打开了自动待机功能。

若要禁用自动待机功能，请将“自动待机”（位于“设定”菜单）设置为“关”。有关详情，请参见以下内容：

- “设置自动待机功能的时间量”（第 105 页）

### ● 音箱阻抗设置不正确。

设置与您的音箱匹配的音箱阻抗。有关详情，请参见以下内容：

- “更改音箱阻抗设置 (SP IMP.)”（第 116 页）

### ● 由于短路，激活了保护电路。

将每条音箱缆线的裸线捻在一起，然后重新连接至本机和音箱。有关详情，请参见以下内容：

- “连接音箱”（第 18 页）

## ■ 本机没有反应

### ● 内部微电脑因外部电击（例如闪电或过量静电）或电源电压较低而突然停止。

长按前面板上的 （电源）15 秒以上重新启动本机。如果问题仍然存在，请将电源线从交流壁式电源插座中断开并再次插入。

## ■ 无法使用遥控器控制本机

### ● 本机超出了操作范围。

请在操作范围内使用遥控器。有关详情，请参见以下内容：

- “遥控器的操作范围”（第 8 页）

### ● 电池电力微弱。

更换新电池。

### ● 本机的遥控器传感器暴露在直射的阳光或强光下。

调节光线角度或重新摆放本机。

### ● 本机和遥控器的遥控器 ID 不相同。

更改本机或遥控器的遥控器 ID。有关详情，请参见以下内容：

- “选择遥控器 ID (REMOTE ID)”（第 116 页）

### ● 遥控器已设置为 Zone B 操作模式。

将遥控器设置为 Zone A 操作模式。有关详情，请参见以下内容：

- “遥控器的部件名称和功能”（第 15 页）



## ■ 即使按下“INPUT”也无法选择所需的输入源

### ● 设置了跳过一些输入源的功能。

将所需输入源的“跳过输入”（位于“设定”菜单）设置为“关”。有关详情，请参见以下内容：

- “在操作输入键时设置要跳过的输入源”（第 107 页）

## ■ 遥控器的 RED/GREEN/YELLOW/BLUE 键不工作

### ● 通过 HDMI 连接到本机的装置不支持 RED/GREEN/YELLOW/BLUE 键的操作。

请使用支持 RED/GREEN/YELLOW/BLUE 键操作的装置。

### ● 本机遥控器上 RED/GREEN/YELLOW/BLUE 键的设置已更改。

将“遥控颜色键”设置（位于“设定”菜单）设为“默认”。有关详情，请参见以下内容：

- “对遥控器的 RED/GREEN/YELLOW/BLUE 键设置本机的功能”（第 108 页）

## 音频故障

### ■ 无声音

#### ● 选择了其他输入源。

用输入选择键选择合适的输入源。有关详情，请参见以下内容：

- “播放视频和音乐的基本步骤”（第 46 页）

#### ● 输入了本机无法再现的信号。

本机无法播放某些数字音频格式。请确保该信号是本机可以播放的类型。有关支持的文件格式、HDMI 音频格式或兼容解码格式的详情，请参见以下内容：

- “支持的文件格式”（第 142 页）
- “规格”（第 148 页）

#### ● Zone B 被禁用。

将 Zone 开关滑到“ZONE B”，然后操作 Zone B。有关详情，请参见以下内容：

- “操作 Zone B”（第 44 页）

#### ● 连接本机和播放装置的缆线存在故障。

如果连接没有问题，请换用其他缆线。

### ■ 无法增加音量

#### ● 最大音量设置过低。

使用“最大音量”（位于“设定”菜单）调节最大音量。有关详情，请参见以下内容：

- “设置音量的极限值”（第 103 页）

#### ● 未打开连接至本机输出插孔的装置。

打开连接至本机输出插孔的所有装置。

## ■ 某个音箱没有声音

- **播放源不包含某声道的信号。**

若要进行检查，请使用“信号信息”（位于“选项”菜单）。有关详情，请参见以下内容：

  - “查看与视频/音频信号有关的信息”（第 82 页）
- **当前所选的声音程序/解码器未使用音箱。**

若要进行检查，请使用“测试音”（位于“设定”菜单）。有关详情，请参见以下内容：

  - “输出测试音”（第 97 页）
- **禁用了音箱的音频输出。**

执行 YPAO 或使用“配置”（位于“设定”菜单）更改音箱设置。有关详情，请参见以下内容：

  - “自动优化音箱设置 (YPAO)”（第 33 页）
  - “设置使用低音炮”（第 92 页）
  - “设置前置音箱的尺寸”（第 93 页）
  - “设置中置音箱的使用和尺寸”（第 93 页）
  - “设置环绕声音箱的使用和尺寸”（第 94 页）
- **音箱音量设置过低。**

执行 YPAO 或使用“音量”（位于“设定”菜单）调节音箱音量。有关详情，请参见以下内容：

  - “自动优化音箱设置 (YPAO)”（第 33 页）
  - “调节每个音箱的音量”（第 96 页）
- **连接本机和音箱的音箱缆线存在故障。**

检查本机的 SPEAKERS 终端和音箱的终端。如果连接没有问题，请换用其他音箱缆线。
- **音箱存在故障。**

若要进行检查，请换用其他音箱。如果使用其他音箱后问题仍然存在，则本机可能存在故障。

## ■ 低音炮没有声音

- **播放源不包含 Low Frequency Effect (LFE) 或低频信号。**

若要进行检查，请将“附加低音”（位于“设定”菜单）设置为“开”，以从低音炮输出前声道低频分量。有关详情，请参见以下内容：

  - “设置使用 Extra Bass”（第 95 页）
- **禁用了低音炮输出。**

执行 YPAO 或将“低音炮”（位于设定”菜单）设置为“有”。有关详情，请参见以下内容：

  - “自动优化音箱设置 (YPAO)”（第 33 页）
  - “设置使用低音炮”（第 92 页）
- **低音炮的音量太小。**

调节低音炮的音量。
- **低音炮的自动待机功能将其关闭。**

禁用低音炮的自动待机功能或调节其灵敏度水平。

## ■ 使用 HDMI 连接至本机的播放装置没有声音

- **电视不支持 HDCP (High-bandwidth Digital Content Protection)。**

参考电视使用说明书，然后检查电视规格。
- **连接至 HDMI OUT 插孔的装置数量超出限制。**

断开部分 HDMI 装置的连接。

## ■ 使用 HDMI 控制时电视没有声音

- **将电视设置为从电视扬声器输出音频。**  
更改电视上的音频输出设置，以便从连接至本机的音箱输出电视音频。
- **不支持 ARC 的电视仅可通过 HDMI 线缆连接到本机。**  
使用数字光纤线缆进行音频连接。有关详情，请参见以下内容：
  - “使用 HDMI 连接电视”（第 24 页）
- **如果使用音频线缆将电视连接至本机，电视音频输入设置与实际连接不匹配。**  
使用“TV 音频输入”（位于“设定”菜单）选择正确的音频输入插孔。有关详情，请参见以下内容：
  - “设置用于电视音频输入的音频插孔”（第 99 页）
- **如果您尝试使用 ARC，ARC 在本机或电视上被禁用。**  
将“ARC”（位于“设定”菜单）设置为“开”，并在电视上启用 ARC。有关详情，请参见以下内容：
  - “设置使用 ARC”（第 99 页）

## ■ 只有前置音箱播放多声道音频

- **播放装置设置为仅输出 2 声道音频（如 PCM）。**  
若要进行检查，请使用“信号信息”（位于“选项”菜单）。如有必要，更改播放装置上的数字音频输出设置。有关详情，请参见以下内容：
  - “查看与视频/音频信号有关的信息”（第 82 页）

## ■ 可听见噪音/嗡嗡声

- **本机离另一个数字或射频装置太近。**  
将本机移到远离此装置的地方。
- **连接本机和播放装置的缆线存在故障。**  
如果连接没有问题，请换用其他缆线。

## ■ 声音失真

- **本机音量太大。**  
减小音量。如果“ECO 模式”（位于“设定”菜单）设置为“开”，请将其设置为“关”。有关详情，请参见以下内容：
  - “设置使用 eco 模式”（第 105 页）
- **未打开连接至本机音频输出插孔的装置（如外部功率放大器）。**  
打开连接至本机音频输出插孔的所有装置。

## 视频故障

### 没有视频

- **在本机上选择了其他输入源。**  
用输入选择键选择合适的输入源。
- **在电视上选择了其他输入源。**  
切换电视输入以显示来自本机的视频。
- **从本机输出的视频信号不受电视支持。**  
检查播放装置的视频输出设置。有关电视支持的视频信号的信息，请参见电视的使用说明书。
- **连接本机和电视（或播放装置）的缆线存在故障。**  
如果连接没有问题，请换用其他缆线。

### 使用 HDMI 连接至本机的播放装置没有视频

- **输入视频信号（分辨率）不受本机支持。**  
若要查看当前的视频信号（分辨率）以及本机支持的视频信号等相关信息，请参见以下内容。
  - “查看与视频/音频信号有关的信息”（第 82 页）
  - “HDMI 信号兼容”（第 146 页）
- **电视不支持 HDCP (High-bandwidth Digital Content Protection)。**  
参考电视使用说明书，然后检查电视规格。
- **连接至 HDMI OUT 插孔的装置数量超出限制。**  
断开部分 HDMI 装置的连接。

### （内容需要兼容 HDCP 2.2 的 HDMI 设备）播放装置无图像

- **电视（HDMI 输入插孔）不支持 HDCP 2.2。**  
将本机连接到支持 HDCP 2.2 的电视（HDMI 输入插孔）。（警告消息会显示在电视屏幕上。）

### 电视上未显示本机菜单

- **电视未通过 HDMI 连接至本机。**  
仅当使用 HDMI 缆线连接了电视时，您才能在电视上显示本机菜单。如有必要，请使用 HDMI 缆线连接它们。有关详情，请参见以下内容：
  - “使用 HDMI 连接电视”（第 24 页）
- **在电视上选择了其他输入源。**  
切换电视输入以显示来自本机（HDMI OUT 插孔）的视频。

## FM/AM 广播故障（RX-V485 仅可用 AM 广播功能）

### FM 广播接收信号弱或有噪音

- **存在多路干扰。**  
调节 FM 天线高度或方向，或者放置在不同的位置。
- **您所在的位置离 FM 电台发射器太远。**  
要选择单声道 FM 电台接收，应将“FM 模式”（位于“选项”菜单）设置为“单声道”。或使用室外 FM 天线。有关“FM 模式”的详情，请参见以下内容：
  - “在立体声和单声道之间切换 FM 广播的接收模式”（第 83 页）

### AM 广播接收信号弱或有噪音

- **噪音可能是由荧光灯、发动机、调温器或其他电气设备引起的。**  
很难完全消除噪音。使用室外 AM 天线可能会减少噪音。

### 不能自动选择广播电台

- **您所在的位置离 FM 电台发射器太远。**  
手动选择电台。或使用室外天线。我们建议用灵敏的多元天线。有关手动选择电台的详情，请参见以下内容：
  - “选择接收频率”（第 51 页）
- **AM 广播信号弱。**  
调节 AM 天线方向。手动选择电台。使用室外 AM 天线。有关手动选择电台的详情，请参见以下内容：
  - “选择接收频率”（第 51 页）

### 无法注册 AM 广播电台为预设电台

- **“自动预设”已使用。**  
“自动预设”仅用于注册 FM 无线电电台。手动注册 AM 广播电台。有关详情，请参见以下内容：
  - “手动注册无线电电台”（第 53 页）

## DAB 广播故障（RX-D485）

### 接收不到 DAB 广播信号

- **尚未执行初期搜台。**  
执行初期搜台以接收 DAB 广播。有关详情，请参见以下内容：
  - “准备 DAB 调谐”（第 56 页）

### 即使在执行初期搜台之后仍接收不到 DAB 广播信号

- **DAB 广播接收信号弱。**  
检查“选项”菜单的“受信辅助”中的接收信号强度，并调节天线高度或方向，或者将天线放置在不同的位置。有关详情，请参见以下内容：
  - “检查每个 DAB 频道标签的接收信号强度”（第 60 页）
- **在您所在的地区没有 DAB 覆盖。**  
询问经销商或在线查看 WorldDMB（网址为“<http://www.worlddab.org>”）以获得您所在地区的 DAB 覆盖情况的列表。

## ■ DAB 广播接收信号弱或有噪音

- **存在多路干扰。**

检查“选项”菜单的“受信辅助”中的接收信号强度，并调节天线高度或方向，或者将天线放置在不同的位置。有关详情，请参见以下内容：

- “检查每个 DAB 频道标签的接收信号强度”（第 60 页）

- **您所在的位置离 DAB 电台发射器太远。**

使用室外天线。我们建议用灵敏的多元天线。

## ■ DAB 信息不可用或者不准确

- **选择的 DAB 无线电台可能会临时停止服务，或者无法提供信息。**

联系 DAB 广播公司。

## ■ 无 DAB 广播声音

- **选择的 DAB 无线电台可能会临时停止服务。**

请稍后再尝试收听该电台，或选择其他电台。

## USB 故障

---

### ■ 本机不检测 USB 装置

- **未将 USB 装置牢固连接至 USB 插孔。**

关闭本机，重新连接 USB 装置，然后再次打开本机。

- **USB 装置的文件系统不是 FAT16 或 FAT32。**

使用的 USB 装置采用 FAT16 或 FAT32 格式。

### ■ 无法查看 USB 装置中的文件夹和文件

- **对 USB 装置中的数据进行了加密保护。**

使用没有加密功能的 USB 装置。

### ■ 本机不继续播放 USB 装置中的文件

- **如果本机在播放期间检测到一系列不受支持的文件，播放将自动停止。**

不要在播放文件夹中保存不受支持的文件（例如图像和隐藏文件）。

## 网络故障

### 网络功能不起作用

- **未正确获取网络参数（IP 地址）。**

在路由器上启用 DHCP 服务器功能，并在本机上将“DHCP”（位于“设定”菜单）设置为“开”。如果您想手动配置网络参数，请确保使用的 IP 地址与您的网络中其他网络装置使用的地址不同。有关详情，请参见以下内容：

- “自动设置网络参数 (DHCP)”（第 109 页）
- “手动设置网络参数”（第 110 页）

- **本机不支持 IPv6 网络。**

连接 IPv4 网络。

### 无法通过无线路由器（接入点）将本机连接到 Internet

- **无线路由器（接入点）已关闭。**

打开无线路由器。

- **本机和无线路由器（接入点）之间的距离太远。**

将本机和无线路由器（接入点）之间的距离拉近。

- **本机和无线路由器（接入点）之间有障碍物。**

移动本机和无线路由器（接入点），使两者之间没有障碍物。

- **无线路由器（接入点）被设置为使用无线信道 14。**

更改无线路由器（接入点）的设置以使用 1 到 13 之间的无线信道。

### 未找到无线网络

- **微波炉或邻居的其他无线装置可能干扰无线通信。**

关闭这些装置。

- **对网络的访问受到无线路由器（接入点）的防火墙设置的限制。**

检查无线路由器（接入点）的防火墙设置。

### 本机未检测到媒体服务器（PC/NAS）

- **媒体共享设置不正确。**

配置共享设置，并选择本机作为共享音乐内容的装置。有关详情，请参见以下内容：

- “媒体服务器 (PC/NAS)上的媒体共享设置”（第 68 页）

- **媒体服务器上安装的某些安全软件阻止本机访问媒体服务器。**

检查媒体服务器上安装的安全软件的设置。

- **本机和媒体服务器未在同一网络中。**

请检查网络连接和路由器设置，然后将本机和媒体服务器连接至同一网络。

- **已在本机上启用 MAC 地址过滤器。**

在“MAC 地址过滤器”（位于“设定”菜单）中，禁用 MAC 地址过滤器或指定您的媒体服务器的 MAC 地址以允许它访问本机。有关详情，请参见以下内容：

- “设置 MAC 地址筛选器”（第 110 页）

### 无法查看或播放媒体服务器（PC/NAS）上的文件

- **本机或媒体服务器不支持这些文件。**

请使用本机和媒体服务器都支持的文件格式。有关本机支持的文件格式的信息，请参见以下内容：

- “支持的文件格式”（第 142 页）

## ■ 无法播放 Internet 电台

- **选择的 Internet 电台当前不可用。**

无线电电台可能存在网络问题，或者服务可能已停止。请稍后再尝试收听该电台，或选择其他电台。
- **选择的 Internet 无线电电台当前没有广播声音。**

某些 Internet 无线电电台在每天的特定时段没有广播声音。请稍后再尝试收听该电台，或选择其他电台。
- **对网络的访问受到网络装置（如路由器）的防火墙设置的限制。**

请检查网络装置的防火墙设置。Internet 电台只有在通过每个广播电台指定的端口之后才能播放。端口号因无线电电台的不同而异。

## ■ 使用 AirPlay 时 iPhone 不识别本机

- **本机连接至多 SSID 路由器。**

对本机的访问可能会受到路由器上网络隔离功能的限制。将 iPhone 连接至可以访问本机的 SSID。（将其连接到列表顶部的主 SSID。）

## ■ 移动装置的专用 APP 检测不到本机

- **本机和移动装置未在同一网络中。**

请检查网络连接和路由器设置，然后将本机和移动装置连接至同一网络。
- **已在本机上启用 MAC 地址过滤器。**

在“MAC 地址过滤器”（位于“设定”菜单）中，禁用 MAC 地址过滤器或指定您的移动装置的 MAC 地址以允许它访问本机。有关详情，请参见以下内容：
  - “设置 MAC 地址筛选器”（第 110 页）
- **本机连接至多 SSID 路由器。**

对本机的访问可能会受到路由器上网络隔离功能的限制。将 iPhone 连接至可以访问本机的 SSID。（将其连接到列表顶部的主 SSID。）

## ■ 通过网络更新固件失败

- **根据网络情况，有可能连接不上。**

重新通过网络更新固件或使用 USB 存储装置更新固件。有关详情，请参见以下内容：
  - “通过网络更新固件”（第 112 页）



## Bluetooth® 故障

### ■ 无法建立 Bluetooth® 连接

- **禁用了本机的 Bluetooth 功能。**

- 启用 Bluetooth 功能。有关详情，请参见以下内容：
  - “设置使用 Bluetooth®”（第 113 页）

- **其他 Bluetooth 设备已连接到本机。**

- 终止当前的 Bluetooth 连接，然后建立新的连接。有关详情，请参见以下内容：
  - “在本机上播放 Bluetooth® 设备音乐”（第 65 页）

- **本机与 Bluetooth 装置距离太远。**

- 将 Bluetooth 装置移至本机附近。

- **附有输出 2.4 GHz 频段信号的装置（如微波炉和无线 LAN）。**

- 让本机和 Bluetooth 装置远离这些装置。

- **Bluetooth 装置不支持 A2DP。**

- 使用的 Bluetooth 装置应支持 A2DP。

- **Bluetooth 装置上注册的连接信息因某个原因而不工作。**

- 删除 Bluetooth 装置上的连接信息，然后在 Bluetooth 装置和本机之间重建连接。有关详情，请参见以下内容：

- “在本机上播放 Bluetooth® 设备音乐”（第 65 页）

### ■ Bluetooth® 连接后没有声音，或者播放过程中声音中断

- **Bluetooth 装置的音量设置过低。**

- 调高 Bluetooth 装置的音量。

- **Bluetooth 装置未设置将音频信号发送到本机。**

- 将 Bluetooth 装置的音频输出切换到本机。

- **Bluetooth 连接已终止。**

- 在 Bluetooth 装置与本机之间重建 Bluetooth 连接。有关详情，请参见以下内容：
  - “在本机上播放 Bluetooth® 设备音乐”（第 65 页）

- **本机与 Bluetooth 装置距离太远。**

- 将 Bluetooth 装置移至本机附近。

- **附有输出 2.4 GHz 频段信号的装置（如微波炉和无线 LAN）。**

- 让本机和 Bluetooth 装置远离这些装置。

## 前面板显示屏的错误指示

### 前面板显示屏的错误指示

当前面板显示屏中显示错误信息时，请参见下表。

消息	原因	解决措施
<b>Access denied</b>	拒绝访问媒体服务器 (PC/NAS)。	配置共享设置，并选择本机作为共享音乐内容的装置。有关详情，请参见以下内容： <ul style="list-style-type: none"><li>“媒体服务器 (PC/NAS) 上的媒体共享设置” (第 68 页)</li></ul>
<b>Access error</b>	本机无法访问 USB 装置。	关闭本机，然后重新连接 USB 装置。如果问题仍然存在，请尝试其他 USB 装置。
	从网络到本机的信号路径有问题。	确保已打开路由器和调制解调器，检查本机和路由器（或集线器）之间的连接。有关详情，请参见以下内容： <ul style="list-style-type: none"><li>“连接网络缆线（有线网络）” (第 29 页)</li><li>“准备无线天线（无线连接）” (第 30 页)</li></ul>
<b>Check SP Wires</b>	音箱缆线短路。	将缆线的裸线捻在一起，然后正确连接至本机和音箱。有关详情，请参见以下内容： <ul style="list-style-type: none"><li>“连接音箱” (第 18 页)</li></ul>
<b>Internal Error</b>	发生了内部错误。	请联系离您最近的授权的 Yamaha 经销商或服务中心。
<b>No content</b>	所选文件夹中没有可播放的文件。	选择包含本机支持的文件的文件夹。
<b>No device</b>	本机检测不到 USB 装置。	关闭本机，然后重新连接 USB 装置。如果问题仍然存在，请尝试其他 USB 装置。
<b>Not connected</b>	网线未连接。	将网线正确连接。
	无线路由器（接入点）未找到。	确保无线路由器（接入点）已开启。
<b>Please wait</b>	本机正在准备连接至网络。	等到消息消失。如果消息停留时间超过 3 分钟，则关闭本机，然后再次打开。
<b>RemID Mismatch</b>	本机和遥控器的遥控器 ID 不相同。	更改本机或遥控器的遥控器 ID。有关详情，请参见以下内容： <ul style="list-style-type: none"><li>“选择遥控器 ID (REMOTE ID)” (第 116 页)</li></ul>
<b>Unable to play</b>	本机因为某个原因而无法播放 iPhone 存储的歌曲。	请检查歌曲数据。如果 iPhone 自身无法播放这些歌曲，那么可能是歌曲数据或存储区域存在故障。
	本机因为某个原因而无法播放媒体服务器 (PC/NAS) 中存储的歌曲。	请确保该文件是本机可以播放的类型。如果本机支持该文件格式，但仍无法播放任何文件，则可能是网络因流量过大而超载。有关本机支持格式的信息，请参见以下内容： <ul style="list-style-type: none"><li>“支持的文件格式” (第 142 页)</li></ul>
<b>USB Overloaded</b>	USB 装置有过载电流通过。	关闭本机，然后重新连接 USB 装置。如果问题仍然存在，请尝试其他 USB 装置。

消息	原因	解决措施
<b>Version error</b>	固件更新失败。	再次更新固件。有关详情，请参见以下内容： <ul style="list-style-type: none"> <li>“更新固件 (UPDATE)” (第 118 页)</li> <li>“通过网络更新本机的固件” (第 133 页)</li> </ul>
<b>Update failed.</b>	固件更新失败。	按 STRAIGHT 并选择固件更新方式，然后按 INFO 再次更新固件。有关详情，请参见以下内容： <ul style="list-style-type: none"> <li>“更新固件 (UPDATE)” (第 118 页)</li> <li>“通过网络更新本机的固件” (第 133 页)</li> </ul>
<b>FILE NOT READY</b>	固件更新尚未准备就绪。	请稍等一段时间重新更新固件。

# 附录

## 通过网络更新本机的固件

### 固件更新

将会根据需要发布提供附加功能或产品改进的新固件。如果本机已连接到互联网，可通过网络下载新固件。如果在按 SETUP 之后显示以下消息，则固件更新已准备就绪。

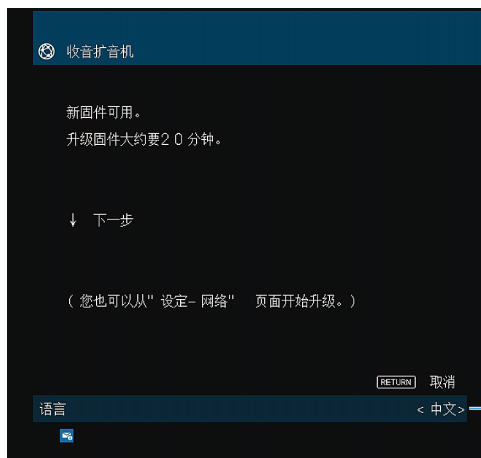

有关固件更新的详情，请参见以下内容：

- “通过网络更新本机的固件”（第 133 页）

#### 须知

- 在固件更新期间，请不要操作本机或断开电源线或网线。如果固件更新被中断，则本机有可能发生故障。在这种情况下，请就近联络 Yamaha 授权的经销商或服务中心提出维修要求。

#### 注

- 固件更新已准备就绪时，前面板显示屏上的固件更新指示灯点亮。网络连接速度太慢或固件更新稍后可用时，此指示灯可能不会点亮。
- 固件更新需要大约 20 分钟或更长时间。
- 根据网络连接的情况，可能无法在前面板显示屏获得消息或点亮固件更新指示灯。在这种情况下，请使用 USB 存储装置更新固件。有关详情，请参见以下内容：
  - “更新固件 (UPDATE)”（第 118 页）
- 有关固件更新的详情，请访问 Yamaha 网站。

## 通过网络更新本机的固件

按 SETUP 后确认屏幕上显示的说明，开始进行固件更新。

### 1 阅读屏幕上的说明，并按光标键。

会出现下面的屏幕。

### 2 若要开始固件更新，请按 ENTER。

屏幕显示将关闭。

### 3 如果前面板显示屏上出现“UPDATE SUCCESS PLEASE POWER OFF!”，请按前面板显示屏上的 ⏻（电源）。

固件更新完成。

#### 注

- 固件更新需要大约 20 分钟或更长时间。
- 根据网络连接的情况，可能无法在前面板显示屏获得消息或点亮固件更新指示灯。在这种情况下，请使用 USB 存储装置更新固件。有关使用 USB 存储装置的使用详情，请参见以下内容：
  - “更新固件 (UPDATE)”（第 118 页）
- 有关更新的详情，请访问 Yamaha 网站。
- 若要在关闭本机时执行更新，不要按 ENTER，按步骤 2 中的光标键，然后按照屏幕上的指示进行操作。关闭本机时，会显示要求确认固件更新的屏幕，然后按 ENTER 开始进行固件更新。固件更新完成后，本机将自动关闭。
- 若要在关闭本机时执行更新，请参见以下说明和补充说明。
  - 可以通过按前面板上的 INFO 开始更新固件。
  - 如果显示确认固件更新屏幕后两分钟无操作，则本机自动关闭不执行固件更新。
  - 若要取消固件更新步骤，请按 RETURN，本机将关闭。
  - 若使用 AV CONTROLLER 或 MusicCast CONTROLLER 关闭本机，则本机关闭不执行固件更新。

## 选择无线网络连接方法

根据您的网络环境选择一种无线连接方法。

### 注

- 如果路由器不支持 DHCP 或您希望手动配置网络参数，需配置网络设置。有关详情，请参见以下内容：
  - “手动设置网络参数”（第 110 页）
- 当本机添加到 MusicCast 网络时，可以同时配置网络设置。如果您使用的是 MusicCast，推荐使用此方法。有关详情，请参见以下内容：
  - “将本机添加到 MusicCast 网络”（第 37 页）

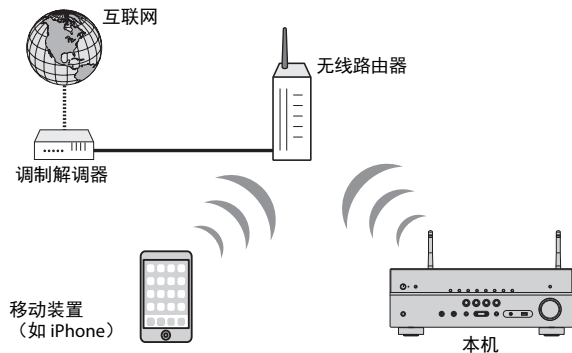

- 1 按  $\text{O}$ （接收机电源）打开本机。
- 2 打开电视，然后切换电视输入以显示来自本机的视频（HDMI OUT 插孔）。
- 3 按 **SETUP**。
- 4 使用光标键选择“网络”，然后按 **ENTER**。
- 5 使用光标键选择“网络连接”，然后按 **ENTER**。
- 6 使用光标键选择“无线 LAN”，然后按 **ENTER**。

以下是可用的连接方法。

- “使用 WPS 按钮设置无线连接”（第 135 页）
- “使用 iOS 装置设置无线连接”（第 135 页）
- “从可用的接入点列表中选择设置无线连接”（第 136 页）
- “手动设置无线连接”（第 137 页）
- “使用 WPS PIN 按钮设置无线连接”（第 138 页）

## 使用 WPS 按钮设置无线连接

只需按下 WPS 按钮一次，即可轻松设置无线连接。

### 设定菜单

“网络” > “网络连接” > “无线 LAN”

#### 1 使用光标键选择“WPS 按钮”，然后按 ENTER。

#### 2 阅读屏幕上的说明，按下无线路由器（接入点）上的 WPS 按钮。

连接过程完成时，将在前面板显示屏上显示“Completed”。

若显示“Not connected”，则从步骤 1 开始重复，或尝试其他连接方法。

网络设置完成。

### 注

- 如果使用 WEP 作为网络加密方法，本机可能无法连接到无线路由器（接入点）。在这种情况下，尝试其他连接方式。
- 可以使用前面板上的 INFO (WPS)。按住 INFO (WPS) 几秒钟设置无线连接，在前面板显示屏上出现“Press WPS button on Access Point”，然后按 WPS 按钮。

### 关于 WPS

- WPS (Wi-Fi Protected Setup) 是由 Wi-Fi Alliance 联盟组织设立的标准，可用来轻松建立家庭无线网络。

## 使用 iOS 装置设置无线连接

应用 iOS 装置 (iPhone/iPad/iPod touch) 上的连接设置，可以设置无线连接。操作之前，请确认 iOS 装置已连接到无线路由器。

### 注

- 此过程将恢复以下默认设置。
  - 网络设置
  - Bluetooth 设置
  - 将蓝牙、USB、媒体服务器和网络内容注册为快捷键
  - 将 Internet 电台注册到“收藏夹”
  - 网络服务的帐户信息
- 需要 iOS 装置的 iOS 7 或更高版本。（以下步骤为 iOS 10 设置示例。）
- 如果您的无线路由器（接入点）的加密方法为 WEP，此配置将不起作用。在这种情况下，使用其他连接方式。

### 设定菜单

“网络” > “网络连接” > “无线 LAN”

#### 1 使用光标键选择“WAC(iOS)”，然后按 ENTER。

#### 2 阅读屏幕说明，然后按 ENTER。

### 注

使用有线网络连接时，屏幕上会显示警告信息。断开本机的网络缆线，然后按 ENTER。

#### 3 在 iOS 装置的 Wi-Fi 屏幕上，将本机选为 AirPlay 音箱。

### iOS 10（英语版示例）

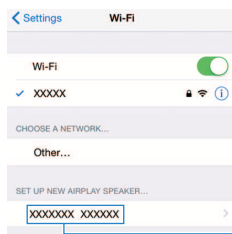

本机名称

## 4 选择您想要与本机共享设置的网络（接入点）。

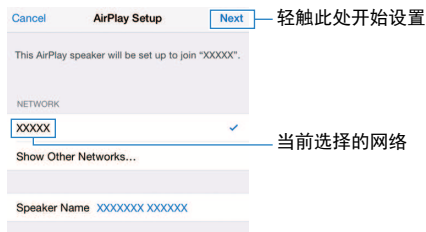

共享过程完成时，本机会自动连接到所选的网络（接入点），并在前面板显示屏上显示“Completed”。

若显示“Not shared”或“Not connected”，按 ENTER 从步骤 1 开始重复，或尝试其他连接方法。

## 5 按 SETUP。

网络设置完成。

## 从可用的接入点列表中选择设置无线连接

可以通过从本机找到的无线路由器（接入点）列表中选择接入点来设置无线连接。需要手动输入安全密钥。

### 设定菜单

“网络” > “网络连接” > “无线 LAN”

### 1 使用光标键选择“接入点浏览”，然后按 ENTER。

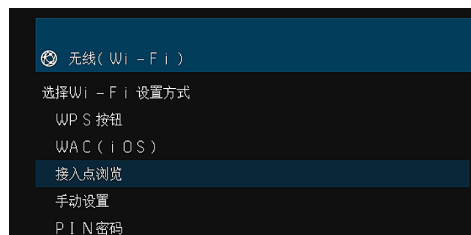

搜索接入点后，将在电视屏幕上显示可用的接入点列表。

### 2 使用光标键选择所需的接入点，然后按 ENTER。

电视上会出现无线连接设置屏幕。



### 3 按 ENTER。

会出现编辑屏幕。



## 4 使用光标键和 ENTER 输入安全密钥。

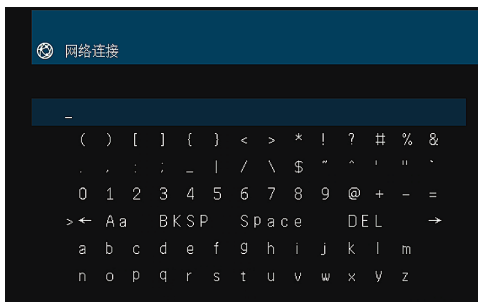

## 5 完成密钥输入后，使用光标键选择“确定”，然后按 ENTER。

电视上会出现以前的无线连接设置屏幕。

## 6 使用光标键选择“已连接”，然后按 ENTER 开始连接过程。

连接过程完成时，将在电视屏幕上显示“设定完成”。

若显示“无法连接”，则从步骤 2 开始重复，或尝试其他连接方法。

## 7 按 SETUP。

网络设置完成。

## 手动设置无线连接

您可以通过输入所需的信息手动设定无线连接。您需要设置网络的 SSID（网络名称）、加密方法和安全密钥。

### 设定菜单

“网络” > “网络连接” > “无线 LAN”

### 1 使用光标键选择“手动设置”，然后按 ENTER。

会出现手动设置屏幕。



### 2 使用光标键选择“SSID”，然后按 ENTER。

会出现编辑屏幕。

### 3 使用光标键和 ENTER 输入接入点的 SSID。

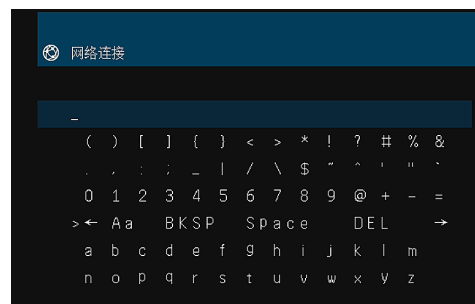

### 4 完成密钥输入后，使用光标键选择“确定”，然后按 ENTER。

电视上会出现以前的手动设置屏幕。

## 5 使用光标键选择“安全”，然后选择加密方法。

### 选择

没有、WEP、WPA-PSK(AES)、混合模式

### 注

如果选择“没有”，连接可能不安全，因为通信未加密。

## 6 使用光标键选择“安全密钥”，然后按 ENTER。

会出现编辑屏幕。

### 注

如果在步骤 5 中选择“没有”，则不会显示此项目。

## 7 使用光标键和 ENTER 输入安全密钥。

## 8 完成密钥输入后，使用光标键选择“OK”，然后按 ENTER。

电视上会出现以前的手动设置屏幕。

## 9 使用光标键选择“已连接”，然后按 ENTER 开始连接过程。

连接过程完成时，将在电视屏幕上显示“设定完成”。

如果出现“无法连接”，检查所有信息都已正确输入，然后从步骤 2 开始重复。

## 10 按 SETUP。

网络设置完成。

## 使用 WPS PIN 按钮设置无线连接

可以通过将本机的 PIN 码输入到无线路由器（接入点）中，来设置无线连接。只有该无线路由器（接入点）支持 WPS PIN 码方法，才可使用此方法。

### 设定菜单

“网络” > “网络连接” > “无线 LAN”

### 1 使用光标键选择“PIN 密码”，然后按 ENTER。

将在电视屏幕上显示可用的接入点列表。

### 2 使用光标键选择所需的接入点，然后按 ENTER。

本机 PIN 码将显示在电视屏幕上。

### 3 将本机的 PIN 码输入到无线路由器（接入点）中。

有关设置详情，请参阅该无线路由器（接入点）的使用说明书。

### 4 按 ENTER 开始连接过程。

连接过程完成时，将在电视屏幕上显示“设定完成”。

若显示“无法连接”，则从步骤 2 开始重复，或尝试其他连接方法。

### 5 按 SETUP。

网络设置完成。

## 视频/音频插孔

### HDMI 插孔

通过单个插孔传输数字视频和数字声音。使用 HDMI 缆线。

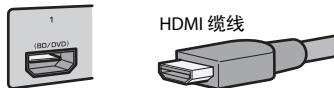

#### 注

- 使用 19 针 HDMI 缆线（带有 HDMI 标记）。我们建议使用长度小于 5.0 m 的缆线，以防信号质量降低。
- 本机的 HDMI 插孔支持 HDMI 控制、Audio Return Channel (ARC) 以及 3D 和 4K Ultra HD 超高清视频传输（通过输出）功能。
- 使用高级高速 HDMI 缆线或高级高速以太网缆线欣赏 3D 或 4K 超高清视频。

## 视频插孔

### VIDEO 插孔

传输模拟视频信号。使用视频针口缆线。

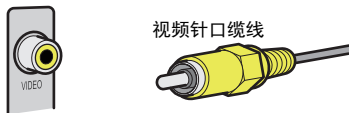

## 音频插孔

### OPTICAL 插孔

传输数字音频信号。使用数字光纤缆线。如果缆线末端有保护帽，在使用缆线之前请将其取下。



### COAXIAL 插孔

传输数字音频信号。使用数字同轴缆线。



### AUDIO 插孔

传输模拟立体声音频信号。

#### (L/R 立体声插孔)

使用立体声针口缆线（RCA 缆线）。

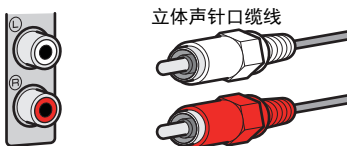

#### (立体声迷你插孔)

使用立体声迷你插头缆线。



## 音频信息的术语

### 音频解码格式的术语

这是本说明书中所使用的音频解码格式的相关技术术语。

#### Dolby Digital

Dolby Digital 是压缩的数字音频格式，由 Dolby Laboratories, Inc 开发，支持 5.1 声道音频。此技术用于大部分 DVD 光碟的音频。

#### Dolby Digital Plus

Dolby Digital Plus 是压缩的数字音频格式，由 Dolby Laboratories, Inc 开发，支持 7.1 声道音频。Dolby Digital Plus 仍然完全兼容现有的支持 Dolby Digital 的多声道音频系统。此项技术旨在用于 Internet 上的音频流服务以及 BD (Blu-ray Disc) 上的音频。

#### Dolby Pro Logic II

Dolby Pro Logic II 允许通过 2 声道音源进行 5 声道播放。有三种可用模式：针对音乐音源的“音乐模式”、针对电影音源的“电影模式”和针对游戏音源的“游戏模式”。

#### Dolby TrueHD

Dolby TrueHD 是由 Dolby Laboratories, Inc 开发的一种高级无损音频格式，用于提供具有演播室那样的高品质的高清家庭影院体验。Dolby TrueHD 最多可同时携带 8 个 96 kHz/24 比特音频的声道（最多 6 个 192 kHz/24 比特音频的声道）。此技术用于大部分 BD (Blu-ray Disc) 的音频。

#### DTS 96/24

DTS 96/24 是压缩的数字音频格式，支持 5.1 声道音频和 96 kHz/24 比特音频。此格式仍与支持 DTS Digital Surround 的现有多声道音频系统完全兼容。此技术用于音乐 DVD 等媒体。

#### DTS Digital Surround

DTS Digital Surround 是压缩的数字音频格式，由 DTS, Inc 开发，支持 5.1 声道音频。此技术用于大部分 DVD 光碟的音频。

#### DTS Express

DTS Express 是压缩的数字音频格式，支持 5.1 声道音频和高于 DTS Digital Surround 格式的压缩率，由 DTS, Inc 开发。此项技术旨在用于 Internet 上的音频流服务以及 BD (Blu-ray Disc) 上的辅助音频。

#### DTS-HD High Resolution Audio

DTS-HD High Resolution Audio 是压缩的数字音频格式，由 DTS, Inc 开发，支持 7.1 声道音频和 96 kHz/24 比特音频。DTS-HD High Resolution Audio 仍然完全兼容现有的支持 DTS Digital Surround 的多声道音频系统。此技术用于大部分 BD (Blu-ray Disc) 的音频。

#### DTS-HD Master Audio

DTS-HD Master Audio 是由 DTS, Inc 开发的一种高级无损音频格式，用于提供具有演播室那样的高品质的高清家庭影院体验。DTS-HD Master Audio 最多可同时携带 8 个 96 kHz/24 比特音频的声道（最多 6 个 192 kHz/24 比特音频的声道）。此技术用于大部分 BD (Blu-ray Disc) 的音频。

#### DTS Neo: 6

DTS Neo: 6 允许通过 2 声道音源进行 6 声道播放。有两种可用模式：针对音乐音源的“音乐模式”和针对电影音源的“电影模式”。此技术提供了环绕声的分散全带宽矩阵声道。

#### DSD (Direct Stream Digital)

DSD (Direct Stream Digital) 技术用于在数字存储媒体（如 SACD (Super Audio CDs)）上存储音频信号。将以高频采样率（如 11.2 MHz）存储信号。最高频率响应等于或高于 100 kHz，动态范围为 120 dB。此技术提供的音质高于用于 CD 的技术提供的音质。

#### FLAC

FLAC 是一种用于无损音频数据压缩的文件格式。FLAC 在压缩率方面要逊色于有损压缩音频，但能提供更高的音质。

#### MP3

MPEG 所用的一种压缩数字音频格式。此压缩方式利用心理学技术提高压缩率。据说它可以在保持特定水平的音质的情况下，将数据量压缩为约原来的 1/10。

#### MPEG-4 AAC

MPEG-4 音频标准。由于它可以在保持优于 MP3 的音质的情况下高度压缩数据，因此可用于手机、便携式音频播放机以及 Internet 上的音频流服务。

#### PCM (Pulse Code Modulation)

PCM 是一种信号格式，在此格式下可对模拟音频信号进行数字化、录制和传输。此技术是所有其他音频格式的基础。此技术是作为一种称为“线性 PCM”的无损音频格式用于各种媒体（包括 CD）的音频。

#### 采样频率/量化比特

采样频率和量化比特指示对音频信号进行数字化时的信息的数量。下面的示例中提到的这些值为：“48 kHz/24-bit”。

- 采样频率  
采样频率（每秒对信号采样的次数）称为采样率。采样率越高，可播放的频率范围就越大。
- 量化比特  
量化比特数指示将声音水平转化为数字值时的准确度。量化比特数越大，声音水平的表达就越准确。

#### WAV

这是 Windows 的标准音频文件格式，它定义了记录数字数据（通过转换音频信号获得）的方法。默认情况下，将使用 PCM 方式（无压缩），但也可使用其他压缩方式。

#### WMA (Windows Media Audio)

Microsoft Corporation 开发的压缩数字音频格式之一。此压缩方式利用心理学技术提高压缩率。据说它可以在保持特定水平的音质的情况下，将数据量压缩为约原来的 1/20。

### 音频解码格式以外的音频信息的术语

这是本说明书中所使用的音频信息的相关技术术语。

#### 双重放大连接 (Bi-amp)

双重放大连接对一个音箱使用两个放大器。使用双重放大连接时，本机使用分散的放大器驱动音箱的高音和低音。因此，高音和低音提供的音频信号清晰，没有干扰。

#### LFE (Low Frequency Effects) 0.1 channel

此声道再现低频低音信号，频率范围是 20 Hz~120 Hz。将使用 Dolby Digital 或 DTS 将此声道将添加到所有波段，以增强低频音频效果。此声道标记为 0.1，这是因为将其限制为仅低频音频。

## Lip sync

由于增加视频信号容量导致信号处理变得更复杂，因此视频输出有时滞后于音频输出。Lip sync 是一种用于自动纠正音频和视频输出之间的时间滞差的技术。

## HDMI 和视频信息的术语

这是本说明书中所使用的 HDMI 和视频信息的相关技术术语。

### 复合视频信号

利用复合视频信号系统、颜色、亮度和同步数据，可以组合信号并使用一条缆线传输信号。

### Deep Color

Deep Color 是 HDMI 规格支持的技术。Deep Color 提高了由 RGB 或 YCbCr 色彩空间定义的界限内的颜色数量。传统的颜色系统使用 8 比特处理颜色。Deep Color 使用 10、12 或 16 比特处理颜色。此技术使得 HDTV 和其他显示器从数百万种颜色增加到数十亿种颜色，可消除屏幕上的色带问题，得到更加光滑的色相过渡以及细腻的颜色渐变。

### HDMI

HDMI (High-Definition Multimedia Interface) 是在全世界使用的标准接口，用于数字音频/视频信号传输。此接口使用一根缆线传输数字音频信号和数字视频信号，不会有任何损失。HDMI 符合 HDCP (High-bandwidth Digital Content Protection)，并提供了安全的音频/视频接口。有关 HDMI 的更多信息，请访问 HDMI 网站，网址为“<http://www.hdmi.org/>”。

### x.v.Color

“x.v.Color”是 HDMI 规格支持的技术。它的色彩空间要比 sRGB 更广，能够用来表达迄今为止无法表达的一些色彩。在保持与 sRGB 标准色域兼容的同时，“x.v.Color”扩展了色彩空间，因此能生成更生动自然的图像。

## 网络信息的术语

这是本说明书中所使用的网络信息的相关技术术语。

### SSID

SSID (Service Set Identifier) 是特定的无线 LAN 接入点的识别名称。

### Wi-Fi

Wi-Fi (Wireless Fidelity) 是一种技术，使用此技术可使电子装置通过无线电波进行数据交换或连接到 Internet。Wi-Fi 使用无线连接，其优势在于消除了用 LAN 缆线建立连接的复杂性。只有完成了 Wi-Fi Alliance 联盟的互操作性测试的产品才能贴上“Wi-Fi Certified”商标。

### WPS

WPS (Wi-Fi Protected Setup) 是由 Wi-Fi Alliance 联盟组织设立的标准，可用来轻松建立家庭无线网络。

## Yamaha 技术的术语

这是本说明书中所使用的 Yamaha 技术的相关技术术语。

### CINEMA DSP (数字声场处理器)

由于环绕声系统最初是针对电影院设计的，置身于放置了多台针对音效设计的音箱的剧院中感受此设计的效果最佳。由于家庭的条件（如房间大小、墙面材料和音箱数量）可能有很大不同，所以您听到的声音将不可避免地存在差异。根据实际测量的大量数据，CINEMA DSP (Yamaha 的原创 DSP 技术) 可让您在自己家里实现影院般的视觉和听觉享受。

### CINEMA DSP 3D

实际测量的声场数据包含有关声音图像高度的信息。CINEMA DSP 3D 模式可准确再现声音图像的实际高度，从而在视听室中形成一个准确而强化的 3D 声场。

### Compressed Music Enhancer

Compressed Music Enhancer 功能用于补偿压缩音乐格式（如 MP3）损失的和声。因此，此技术改善了整个音响系统的性能。

### SILENT CINEMA

Yamaha 开发了一种针对耳机的自然的现场感的声音效果 DSP 算法。并且为每个声音程序设置了针对耳机的参数，因此可以通过耳机欣赏所有声音程序的精确再现。

### Virtual CINEMA DSP

Virtual CINEMA DSP 允许系统使用前左和前右音箱真实再现环绕声音箱的声场。即使未连接环绕声音箱，本机仍可在视听室中形成一个现场感声场。

### Virtual Presence Speaker (VPS)

Virtual Presence Speaker 允许系统在不使用现场感音箱的情况下虚拟再现三维声场的高度。即使未连接现场感音箱，本机仍可在视听室中形成一个 3D 声场。

### YPAO (Yamaha Parametric room Acoustic Optimizer)

Yamaha Parametric room Acoustic Optimizer (YPAO) 功能将检测音箱连接，测量音箱与收听位置之间的距离，然后自动优化音箱设置（如音量平衡和音响参数）以适应您的房间。

## 支持的装置和文件格式

### 支持的 Bluetooth® 装置

本机可以使用以下 Bluetooth 装置。

- 可以使用的 Bluetooth 装置应支持 A2DP。
- 无法保证所有 Bluetooth 装置的操作。

### 支持的 USB 装置

本机可以使用以下 USB 装置。

- 本机兼容使用 FAT16 或 FAT32 格式的 USB 存储装置。  
不要连接其他类型的 USB 装置。
- 不能使用加密的 USB 装置。
- 无法保证所有 USB 装置的操作。

### 支持的 AirPlay 装置

AirPlay 适合 iOS 4.3.3 或以上版本的 iPhone、iPad 和 iPod touch，OS X Mountain Lion 或以上版本的 Mac，以及 iTunes 10.2.2 或以上版本的 PC。

#### Made for.

iPhone 7 Plus、iPhone 7、iPhone SE、iPhone 6s Plus、iPhone 6s、iPhone 6 Plus、iPhone 6、iPhone 5s、iPhone 5c、iPhone 5、iPhone 4s

iPad Pro (10.5")、iPad Pro (12.9") 第 2 代、iPad Pro (12.9") 第 1 代、iPad Pro (9.7")、iPad mini 4、iPad Air 2、iPad mini 3、iPad Air、iPad mini 2、iPad mini、iPad (第 5 代)、iPad (第 4 代)、iPad (第 3 代)、iPad 2

iPod touch (第 6 代)、iPod touch (第 5 代)

(截至 2018 年 2 月)

## 支持的文件格式

本机可以使用文件格式如下。

文件	采样频率 (kHz)	量化比特数 (位)	比特率 (kbps)	声道数量	支持无缝播放
WAV*	32/44.1/48/ 88.2/96/ 176.4/192	16/24/32	-	2	✓
MP3	32/44.1/48	-	8 ~ 320	2	-
WMA	32/44.1/48	-	8 ~ 320	2	-
MPEG-4 AAC	32/44.1/48	-	8 ~ 320	2	-
FLAC	32/44.1/48/ 88.2/96/ 176.4/192	16/24	-	2	✓
ALAC	32/44.1/48/ 88.2/96	16/24	-	2	✓
AIFF	32/44.1/48/ 88.2/96/ 176.4/192	16/24/32	-	2	✓
DSD	2.8 MHz/ 5.6 MHz/ 11.2 MHz	1	-	2	-

\* 仅限线性 PCM 格式。32 bit-float 文件无法播放。

- 可播放的文件格式因媒体服务器 (PCs/NAS) 上安装的软件而异。详情请参阅服务器软件的使用说明书。
- Digital Rights Management (DRM) 内容无法播放。

# 视频信号流

## 视频信号流

从本机的视频装置输入的视频信号将输出到电视，如下所示。

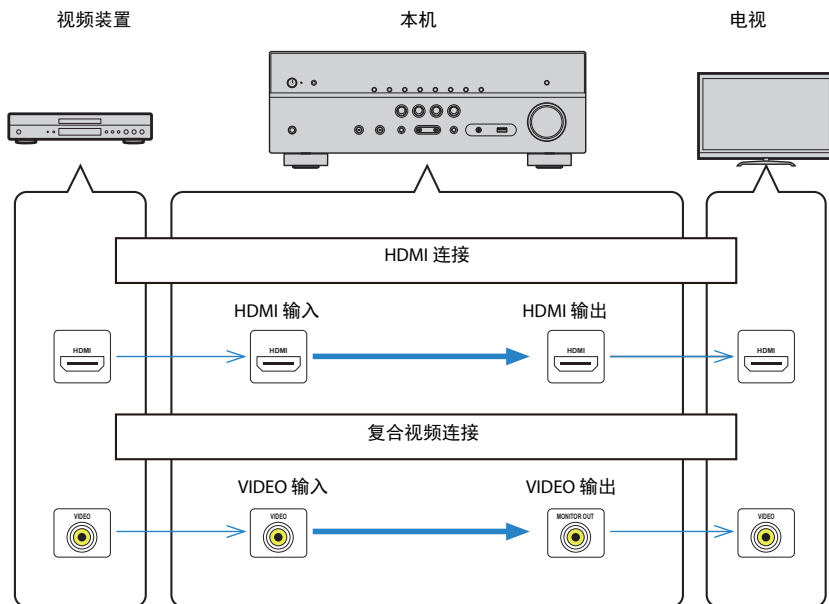

## HDMI 控制和同步操作

利用 HDMI 控制，可以通过 HDMI 操作外部装置。如果用 HDMI 缆线将支持 HDMI 控制的电视连接至本机，则可以使用电视遥控器操作控制本机（如电源和音量）。还可以控制用 HDMI 缆线连接至本机的外部装置（如与 HDMI 控制兼容的 BD/DVD 播放机）。

### 可通过电视遥控器进行的操作

- 待机
- 音量控制（包括静音）
- 当电视输入切换至其内置调谐器时，切换到来自电视的输入音频
- 切换到来自所选播放装置的输入视频/音频
- 在音频输出装置（本机或电视扬声器）之间切换

### （示例）

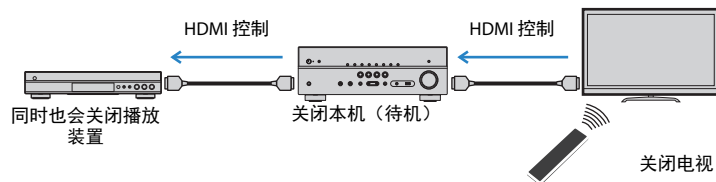

### 可通过本机的遥控器进行的操作

- 结合场景选择在播放装置上开始播放并打开电视
- 切换电视输入以显示“设定”菜单（按 SETUP 时）
- 控制在电视上显示视频的外部装置（播放和菜单操作）
- 当您选择在“TV 音频输入”（位于“设定”菜单）中设置的电视音频输入时控制电视
- 当为彩色键设置“电视控制”时，使用遥控器的（RED/GREEN/YELLOW/BLUE）键控制电视

### （示例）

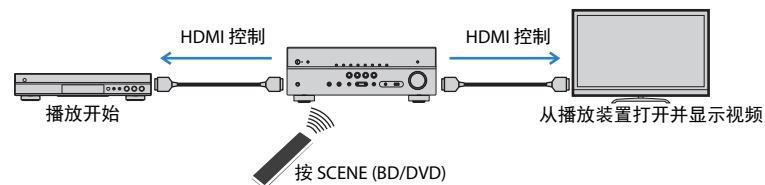

### 注

- HDMI 控制无法正常工作。
- 有关场景选择的详情，请参见以下内容：
  - “选择注册的场景”（第 72 页）
- 有关电视音频输入的详情，请参见以下内容：
  - “设置用于电视音频输入的音频插孔”（第 99 页）
- 有关 RED/GREEN/YELLOW/BLUE 键的功能详情，请参见以下内容：
  - “对遥控器的 RED/GREEN/YELLOW/BLUE 键设置本机的功能”（第 108 页）

若要使用 HDMI 控制，您需要在连接电视和播放装置后执行以下 HDMI 控制链接设置。有关电视的设置和操作的详情，请参见电视使用说明书。

### 注

每当您向系统中添加新的与 HDMI 控制兼容的装置时，都需要进行此设置。

- 1 打开本机、电视和播放装置。
- 2 在本机、电视和兼容 HDMI 控制的播放装置（例如 BD/DVD 播放机）上启用 HDMI 控制功能。  
为了启用本机上的 HDMI 控制功能，将“HDMI 控制”（位于“设定”菜单）设为“开”，然后配置相关项目（“TV 音频输入”、“待机同步”、“ARC” and “场景”）。有关详情，请参见以下内容：
  - “设置使用 HDMI 控制”（第 98 页）
- 3 关闭电视的主电源，然后关闭本机和播放装置。
- 4 打开本机和播放装置，然后打开电视。
- 5 切换电视输入以显示来自本机的视频。



## 6 检查是否已选择输入到本机连接的播放装置。

如果未选择，请手动选择输入源。

## 7 检查来自电视上显示的播放装置的视频。

## 8 使用电视遥控器关闭电视或调节电视音量来检查本机与电视的同步是否正确。

### 注

- 如果 HDMI 控制无法正常工作，请尝试关闭再打开播放装置，或拔下电源插头再重新插入来解决问题。此外，如果连接的装置数量超出限制，也可能造成 HDMI 控制无法正常工作。在这种情况下，请在未使用的装置上禁用 HDMI 控制。
- 如果本机不与电视的电源操作同步，请检查电视上音频输出设置的优先级。
- 我们建议使用同一制造商的电视和播放装置，以便 HDMI 控制更有效地工作。

## Audio Return Channel (ARC)

ARC 让您可以使用传输视频信号到电视的 HDMI 缆线将电视音频输入到本机。设置好 HDMI 控制后，检查以下项目。

### 注

有关 HDMI 控制设置的详情，请参见以下内容：

- “HDMI 控制和同步操作”（第 144 页）

### 1 用电视遥控器选择一个电视节目。

### 2 检查是否本机的输入源自动切换至“AUDIO1”，且可在本机上播放电视音频。

如果听不到电视音频，请检查以下项目：

- 将“ARC”（位于“设定”菜单）设置为“开”。有关详情，请参见以下内容：
  - “设置使用 ARC”（第 99 页）
- HDMI 缆线连接到电视上的兼容 ARC 的 HDMI 插孔（HDMI 插孔上标有“ARC”）。

电视上的某些 HDMI 插孔不兼容 ARC。有关详情，请参阅电视的使用说明书。

### 注

- 如果在使用 ARC 时发生音频中断，请将“ARC”（位于“设定”菜单）设置为“关”，然后使用数字光纤缆线将电视音频输入本机中。有关详情，请参见以下内容：
  - “设置使用 ARC”（第 99 页）
  - “OPTICAL 插孔”（第 139 页）
- 使用 ARC 时，用支持 ARC 的 HDMI 缆线连接电视。
- 出厂时已将“AUDIO1”设置为电视音频输入。如果已将任何外部装置连接至 AUDIO 1 插孔，请使用“TV 音频输入”（位于“设定”菜单）更改电视音频输入分配。若要使用场景功能，则还需要更改 SCENE (TV) 的输入分配。有关详情，请参见以下内容：
  - “设置用于电视音频输入的音频插孔”（第 99 页）
  - “注册场景”（第 73 页）

## HDMI 信号兼容

---

确认本机使用的以下 HDMI 信号。

- 当播放 CPM 拷贝保护的 DVD 音频时，根据 DVD 播放机类型的不同，视频/音频信号也许不能输出。
- 本机与非 HDCP 兼容的 HDMI 或 DVI 装置不兼容。有关详情，请参见每台装置的使用说明书。
- 若要在本机上解码音频比特流信号，应当设置播放装置，以便该装置直接输出比特流音频信号（而不是在该播放装置上解码比特流信号）。有关详情，请参见该播放装置的使用说明书。
- 如果播放装置能够解码音频解说的比特流音频信号，则可以使用数字音频输入（OPTICAL 或 COAXIAL 插孔）播放带音频解说的音频源。有关详情，请参见该播放装置的使用说明书。本机不兼容 BD 的音频解说，例如从互联网下载的音频内容。

## 商标

本说明书中使用的商标如下。



经 Dolby Laboratories 授权生产。Dolby、Dolby Audio、Pro Logic、Dolby Vision 和双 D 标志均为 Dolby Laboratories 的商标。



有关 DTS 专利，请访问 <http://patents.dts.com>。经 DTS Licensing Limited 授权生产。DTS、DTS-HD、符号和 DTS 及符号均为 DTS, Inc 的注册商标。© DTS, Inc. 保留所有权利。



设置支持 iOS 7 或更高版本，使用无线设备配置技术。

“Made for iPod”、“Made for iPhone”和“Made for iPad”分别表示电子配件是专为连接 iPod、iPhone 或 iPad 而设计的，并且已经得到开发者认证，满足 Apple 性能标准。

Apple 不对此装置的操作或其安全和监管标准方面的合规性负责。请注意，对 iPod、iPhone 或 iPad 使用此附件可能会影响无线性能。

iTunes、AirPlay、iPad、iPhone、iPod 和 iPod touch 是 Apple Inc. 在美国和其他国家注册的商标。

iPad Air 和 iPad mini 是 Apple Inc. 的注册商标。

App Store 是 Apple Inc 的服务标志。



HDMI、HDMI 徽标以及 High-Definition Multimedia Interface 是 HDMI Licensing LLC 在美国和其他国家的商标或注册商标。

### x.v.Color™

“x.v.Color”是 Sony Corporation 的商标。

### Windows™

Windows 是 Microsoft Corporation 在美国和其他国家的注册商标。

Internet Explorer、Windows Media Audio 和 Windows Media Player 是 Microsoft Corporation 在美国和/或其他国家的注册商标或商标。



The Wi-Fi CERTIFIED™ 徽标和 Wi-Fi Protected Setup 是 Wi-Fi Alliance 的认证标志。

Wi-Fi、Wi-Fi CERTIFIED、Wi-Fi Protected Setup 和 WPA2 是 Wi-Fi Alliance 的商标或注册商标。



Bluetooth® 字标和标识是 Bluetooth SIG, Inc 的注册商标，Yamaha Corporation 对此类标志的任何使用均已获得授权。



(RX-D485)

本机支持 DAB/DAB+ 调谐。



“SILENT CINEMA”是 Yamaha Corporation 的商标。



MusicCast 是 Yamaha Corporation 的商标或注册商标。



Yamaha 环保标志表示产品具有高环保性能。

### Google Noto 字体

本产品使用以下字体。

版权所有 © 2015 年 6 月，Google (<https://www.google.com/get/noto/#sans-lgc>)，字体名称 Noto Sans Version 1.004。

版权所有 © 2015 年 6 月，Google (<https://www.google.com/get/noto/help/cjk/>)，字体名称 Noto Sans CJK Version 1.004。

此字体软件 Version 1.1 使用 SIL 开源字体授权。

授权许可常见问题：<http://scripts.sil.org/OFL>

### 有关 GPL 的说明

本产品的一些部分采用了 GPL/LGPL 开源软件。您仅具有获取、复制、修改及重新分配此开源代码的权利。有关 GPL/LGPL 开源软件、其获取方式以及 GPL/LGPL 许可的信息，请访问 Yamaha Corporation 网站 (<http://download.yamaha.com/sourcecodes/musiccast/>)。

### 授权许可

关于本产品中第三方软件的授权许可信息，请参见以下内容。

[http://\(本产品的 IP 地址\\*\)/licenses.html](http://(本产品的 IP 地址*)/licenses.html)

\* 使用 MusicCast CONTROLLER 检查本产品的 IP 地址。

## 规格

本机的规格如下。

### 输入插孔

模拟音频

- 音频 x 4 (包括 AUX)

数字音频 (支持的频率: 32 kHz~96 kHz)

- 光纤 x 1
- 同轴 x 2

视频

- 复合 x 3

HDMI 输入

- HDMI x 4

其他插孔

- USB x 1 (USB2.0)
- NETWORK (有线) x 1 (100Base-TX/10Base-T)

### 输出插孔

模拟音频

- 音箱输出 x 5 (FRONT L/R, CENTER, SURROUND L/R\*)  
\* 注: 可以分配 [SURROUND、BI-AMP (FRONT L/R)、ZONE B]
- 低音炮输出 x 1
- 耳机 x 1

视频

- 复合 x 1

HDMI 输出

- HDMI OUT x 1

### 其他插孔

YPAO MIC x 1

## HDMI

HDMI 功能:

- 4K UltraHD Video (包括 4K/60、50Hz 10/12bit)、3D Video、ARC (Audio Return Channel)、HDMI 控制 (CEC)、Auto Lip Sync、Deep Color、“x.v.Color”、HD 音频播放、在 HDMI 待机模式下可选的 HDMI 输入、21:9 Aspect Ratio、BT.2020 Colorimetry、HDR 兼容 (HDR10、Dolby Vision、HLG)

视频格式 (中继模式)

- VGA
- 480i/60 Hz
- 576i/50 Hz
- 480p/60 Hz
- 576p/50 Hz
- 720p/60 Hz、50 Hz
- 1080i/60 Hz、50 Hz
- 1080p/60 Hz、50 Hz、30 Hz、25 Hz、24 Hz
- 4K/60Hz、50Hz、30 Hz、25 Hz、24 Hz

音频格式

- Dolby TrueHD
- Dolby Digital Plus
- Dolby Digital
- DTS-HD Master Audio
- DTS-HD High Resolution Audio
- DTS Express
- DTS
- DSD 2 声道~6 声道 (2.8 MHz)
- PCM 2 声道~8 声道 (最大 192 kHz/24 比特)

内容保护: HDCP 2.2 兼容

链接功能: 支持 CEC

## TUNER

### 模拟调谐器

- [RX-V485 英国、欧洲、俄罗斯和中东型号]  
FM/AM 带 Radio Data System x 1 (TUNER)
- [RX-V485 其他型号]  
FM/AM x 1 (TUNER)
- [RX-D485 英国和欧洲型号]  
DAB/FM 带 Radio Data System x 1 (TUNER)
- [RX-D485 澳大利亚型号]  
DAB/FM x 1 (TUNER)

## USB

支持海量存储类 USB 存储器

当前电源容量：1.0 A

## Bluetooth

### 接收功能

- 至 AVR 的源设备（例如 智能手机/平板电脑）
- 支持的配置文件
  - A2DP、AVRCP
- 支持的代码
  - SBC、AAC

### Bluetooth 版本

- 版本 4.2

### 无线输出

- Bluetooth 2 级

### 最大通信距离

- 10 m, 无干扰

## 网络

### PC 客户端功能

支持 AirPlay

### Internet 电台

### Wi-Fi 功能

- 能够通过 PIN 方式和按钮方式实现 WPS
- 能够通过无线连接与 iOS 装置实现共享
- 可用的加密方法：WEP、WPA2-PSK (AES)、混合模式、无
- 无线 LAN 标准：IEEE 802.11 a/b/g/n/ac\*
  - \* 仅限 20 MHz 信道带宽

## 兼容解码格式

### 解码格式

- Dolby TrueHD, Dolby Digital Plus
- Dolby Digital
- DTS-HD Master Audio、DTS-HD High Resolution Audio、DTS Express
- DTS、DTS 96/24

### 后解码格式

- Dolby Pro Logic II Music、Dolby Pro Logic II Movie、Dolby Pro Logic II Game
- DTS Neo: 6 Music、DTS Neo: 6 Cinema

## 音频部分

### 额定输出功率 (2 声道驱动)

- [美国和加拿大型号] (20 Hz~20 kHz, 0.09% THD, 8 Ω)
- [其他型号] (20 Hz~20 kHz, 0.09% THD, 6 Ω)
  - 前左/右 80 W+80 W
- [美国和加拿大型号] (1 kHz, 0.9% THD, 8 Ω)
  - 前左/右 95 W+95 W
  - 中央 95 W
  - 左/右环绕声 95 W+95 W

### 额定输出功率 (1 声道驱动)

- [美国和加拿大型号] (1 kHz, 0.9% THD, 8 Ω)
- [其他型号] (1 kHz, 0.9% THD, 6 Ω)
  - 前左/右、中央、环绕声左/右 115 W/ch

### 最大有效输出功率 (1 声道驱动)

- [美国和加拿大型号] (1 kHz, 10% THD, 8 Ω)
  - 前左/右、中央、环绕声左/右 140 W/ch
- [其他型号] (1 kHz, 10% THD, 6 Ω)
  - 前左/右、中央、环绕声左/右 145 W/ch
- [其他型号] (1 kHz, 10% THD, 6 Ω)
  - 前左/右、中央、环绕声左/右 135 W/ch

### 动态功率 (IHF)

- [美国和加拿大型号]
  - 前左/右 (8/6/4/2 Ω) 110/130/160/180 W
- [其他型号]
  - 前左/右 (6/4/2 Ω) 110/130/160 W

### 阻尼系数

- 前左/右, 20 Hz~20 kHz, 8 Ω 100 或以上

### 输入灵敏度/输入阻抗

- AV 2 等 (1 kHz, 100 W/6 Ω) 200 mV/47 kΩ

### 最大输入电压

- AV 2 等 (1 kHz, 0.5% THD, Effect On) 2.3 V

### 输出水平/输出阻抗

- SUBWOOFER 1 V/1.2 kΩ

### 耳机插孔额定输出/阻抗

- AV 2 等 (1 kHz, 50 mV, 8 Ω) 100 mV/470 Ω

### 频率响应

- AV 2 等连接至 Front (10 Hz~100 kHz) +0/-3 dB

### 信噪比 (IHF-A 网络)

- AV 2 等 (DIRECT) (输入短路 1 kΩ, 音箱输出) 110 dB 或以上

### 残余噪音 (IHF-A 网络)

- 前左/右 (音箱输出) 150 μV 或以下

### 声道分隔

- AV 2 等 (输入短路 1 kΩ, 1 kHz/10 kHz) 70 dB/50 dB 或以上

### 音量控制

- 范围 MUTE, -80 dB~+16.5 dB
- 步长 0.5 dB

### 音调控制特性

- 低音增强/截取 ±6 dB/0.5 dB 步长 50 Hz
- 低音转折 350 Hz
- 高音增强/截取 ±6 dB/0.5 dB 步长 20 kHz
- 高音转折 3.5 kHz

### 筛选特性

- ( $f_c=40/60/80/90/100/110/120/160/200$  Hz)
- H.P.F. (前、中央、环绕声) 12 dB/oct.
- L.P.F. (低音炮) 24 dB/oct.

## 视频部分

---

视频信号类型	
• [美国、加拿大、韩国、台湾、巴西和通用机型]	NTSC
• [其他型号]	PAL

---

视频信号水平	
• 复合	1 Vp-p/75 Ω

---

视频最大输入水平	
	1.5 Vp-p 或以上

---

视频信噪比	
	50 dB 或以上

## FM 部分

---

调谐范围	
• [美国和加拿大型号]	87.5 MHz~107.9 MHz
• [亚洲、台湾、巴西、通用型号、中美洲和南美洲型号]	87.5/87.50 MHz~108.0/108.00 MHz
• [英国和欧洲型号]	87.50 MHz~108.00 MHz
• [其他型号]	87.50 MHz~108.00 MHz

---

50 dB 静噪音灵敏度 (IHF, 1 kHz, 100% MOD.)	
• 单声道	3 μV (20.8 dBf)

---

信噪比 (IHF)	
• 单声道	65 dB
• 立体声	64 dB

---

谐波失真 (IHF, 1 kHz)	
• 单声道	0.5%
• 立体声	0.6%

---

天线输入	
	75 Ω 非平衡

## AM 部分 (RX-V485)

---

调谐范围	
• [美国和加拿大型号]	530 kHz~1710 kHz
• [亚洲、台湾、巴西、通用型号、中美洲和南美洲型号]	530/531 kHz~1710/1611 kHz
• [英国和欧洲型号]	531 kHz~1611 kHz
• [其他型号]	531 kHz~1611 kHz

## DAB 部分 (RX-D485)

---

调谐范围	
	174 MHz ~ 240 MHz (波段 III)

---

支持音频格式	
	MPEG 1 Layer II/MPEG 4 HE-AAC v2

---

天线	
	75 Ω 非平衡

## 一般

---

电源	
• [美国和加拿大型号]	AC 120 V, 60 Hz
• [巴西、中美洲和南美洲型号]	AC 110~120/220~240 V, 50/60 Hz
• [台湾型号]	AC 110~120 V, 50/60 Hz
• [中国型号]	AC 220 V, 50 Hz
• [韩国型号]	AC 220 V, 60 Hz
• [澳大利亚型号]	AC 240 V, 50 Hz
• [英国、欧洲、俄罗斯和中东型号]	AC 230 V, 50 Hz
• [亚洲和通用型号]	AC 220~240 V, 50/60 Hz

---

功耗	
	260 W

---

**待机功耗**

• HDMI 控制 关、待机直通 关	0.1 W
• HDMI 控制 开、待机直通 自动（无信号）	1.0 W
• HDMI 控制 开、待机直通 开（无信号）	1.0 W
• HDMI 控制 关、待机直通 关、网络待机 开	
- 有线 LAN	1.3 W
- 无线 LAN	1.4 W
• HDMI 控制 开、待机直通 开、网络待机 开	
- 有线 LAN	2.1 W
- 无线 LAN	2.2 W
• HDMI 控制 关、待机直通 关、Bluetooth 待机 开	1.4 W
• HDMI 控制 开、待机直通 开、Bluetooth 待机 开	2.0 W

---

**最大功耗**

• [台湾和通用型号]	600 W
-------------	-------

---

**尺寸（宽 x 高 x 深）**

435 x 161 x 327 mm

---

**参考尺寸（附带垂直无线天线）**

\* 包括支柱和突起

435 x 225.5 x 327 mm

---

**重量**

7.8 kg

\* 本使用说明书的内容为出版时最新的技术规格。请至 Yamaha 网站下载最新版本的使用说明书。



# 默认设置

## 选项菜单的默认设置

“选项”菜单的默认设置如下。

音调控制	高音, 低音 直通 (0.0 dB)
* “高音”和“低音”均为 0.0 dB 时, 显示“直通”。	
DSP/环绕	
• DSP 强度	0 dB
• Adaptive DRC	关
• Enhancer	
- TUNER、(网络源)、AirPlay、SERVER、 NET RADIO、Bluetooth、USB	开
- 其他	关
音量修正	
• 输入修正	0.0 dB
• 低音炮修正	0.0 dB
• ZoneB 修正	0.0 dB
音视频同步	开
视频输出	关
FM 模式	立体声
随机播放	关
重复播放	关
音量联动	限制

## 设置菜单的默认设置

“设定”菜单的默认设置如下。

## 扬声器

配置	
• 选择音箱系统	环绕声
• 低音炮	有
• 前置	小
• 中置	小
• 环绕声	小
• 分频点	80 Hz
• 低音炮相位	同相
• 附加低音	关
• Virtual CINEMA FRONT	关

距离	3.00 m (10.0 ft)
----	------------------

音量	0.0 dB
----	--------

均衡器	关
-----	---

测试音	关
-----	---

## HDMI

HDMI 控制	关
---------	---

音频输出	关
------	---

待机直通	关
------	---

4K 倍增	关
-------	---

HDCP 版本	
• HDMI 1-4	自动

TV 音频输入	AUDIO1
---------	--------

待机同步	自动
------	----

ARC	开
-----	---

场景	
• BD / DVD、TV	开
• NET、RADIO	关

## 音频

DSP 参数	
• 全景	关
• 中置宽度	3
• 方位	0
• 中置影像	0.3
• 单声道混音	关

音视频同步	
• 选择	自动
(当支持自动音视频同步功能的电视通过 HDMI 连接到本机时, 此设置有效。)	
• 调整	0 ms

话音	
• 话音强度	0

音量	
• 范围	dB
• 动态范围模式	最大
• 最大音量	+16.5 dB
• 初始音量	关
• ZoneB 音量	连动

## ECO

自动待机	
• 英国、欧洲、俄罗斯、中东和韩国型号	20 分
• 其他型号	关

ECO 模式	关
--------	---

## 功能

输入重命名	自动
• HDMI 1-4	手动
• 其他	手动
(对于 AUX, AUDIO3、TUNER、MusicCast Link、SERVER、NET RADIO、USB 只能选择“手动”。)	

跳过输入	关
亮度	0
保护设置	关
遥控颜色键	默认

## 网络

信息	-
网络连接	有线 LAN
IP 地址	
• DHCP	开
MAC 地址过滤器	关
DMC 控制	有效
网络待机	自动
网络名	-
MusicCast Link 电源联动	关
固件更新	-

## Bluetooth

Bluetooth	开
-----------	---

## 音频接收

- 断开
- Bluetooth 待机

## 语言

中文

## 设置 ADVANCED SETUP 菜单的默认设置

“ADVANCED SETUP” 菜单的默认设置如下。

SP IMP. (仅限于美国和加拿大型号)	8 Ω MIN
REMOTE ID	ID1
TU (仅限于亚洲、台湾、巴西、通用型号、中美洲和南美洲型号)	FM50/AM9
TV FORMAT	
• 美国、加拿大、韩国、台湾、巴西、中美洲和南美洲型号	NTSC
• 其他型号	PAL
4K MODE	MODE 1
BKUP/RSTR	BKUP
INIT	CANCEL
UPDATE	USB
VERSION	-

## 雅马哈乐器音响（中国）投资有限公司

上海市静安区新闸路 1818 号云和大厦 2 楼

客户服务热线：400-051-7700

公司网址：<http://www.yamaha.com.cn>

制造商：雅马哈株式会社

制造商地址：日本静冈县滨松市中区中泽町 10-1

进口商：雅马哈乐器音响（中国）投资有限公司

进口商地址：上海市静安区新闸路 1818 号云和大厦 2 楼

原产地：马来西亚

为便于您理解使用说明书的内容，本公司已经依据国家的相关标准尽可能的将其中的英文表述部分翻译成中文。但是，由于专业性、通用性及特殊性，仍有部分内容仅以原文形式予以记载。

Yamaha Global Site  
<http://www.yamaha.com/>

Yamaha Downloads  
<http://download.yamaha.com/>

Manual Development Group  
© 2018 Yamaha Corporation

2018 年 3 月 发行 NV-A0

AV17-0124